

Neo-Flex Projector Ceiling Mount

888-60-536-W-00 revC

ULN # OM10245



ergotron®



Maximum weight 40 lbs - 18 KG

CAUTION: DO NOT EXCEED MAXIMUM LISTED WEIGHT CAPACITY. SERIOUS INJURY OR PROPERTY DAMAGE MAY OCCUR!

EN	Instruction Manual
ES	Manual De Instrucciones
FR	Manuel D'instructions
DE	Benutzerhandbuch
NL	Instructiehandleiding
IT	Manuale Di Istruzioni
PL	Instrukcja Obsługi
CZ	Návod K Obsluze
HU	Kezelési Kézikönyv

GK	Εγχειρίδιο Οδηγιών
PT	Manual De Instruções
DA	Brugervejledning
FI	Asennusopas
SV	Monteringsanvisning
RO	Manual Cu Instrucțiuni
BL	Ръководство За Работа
ET	Juhend
LV	Lietošanas Pamācība

LT	Naudojimo Instrukcija
SL	Navodila
SK	Návod Na Obsluhu
RU	Руководство По Эксплуатации
TR	Talimat Kilavuzu
NO	Bruksanvisning
AR	كتيب التعليمات
CN	说明手册
JP	取扱説明書

EN	Images may differ from actual product
ES	El producto real puede variar respecto a la imagen mostrada.
FR	Le produit réel peut différer de l'illustration.
DE	Abbildung weicht möglicherweise von tatsächlichem Produkt ab.
NL	De afbeelding kan verschillend zijn van het eigenlijke product.
IT	L'immagine può non corrispondere al prodotto effettivo.
PL	Rzeczywisty produkt może się różnić od przedstawionego na ilustracji.
CZ	Obrázek se může od skutečného produktu lišit.
HU	A kép eltérhet a tényleges terméktől.
GK	Η εικόνα μπορεί να διαφέρει από το προϊόν που έχετε.
PT	As imagens poderão divergir do produto real
DA	Billederne kan variere fra det faktiske produkt

FI	Kuvat voivat erota itse tuotteesta
SV	Bilder kan skilja sig från befintlig produkt
RO	Este posibil ca imaginile să difere față de produsul real
BL	Възможно е изображенията да се различават от продукта в действителност
ET	Pildid võivad tegelikust tootest erineda
LV	Attēli var atšķirties no pašreizējā izstrādājuma
LT	Paveiksliškai gali skirtis nuo tikrojo produkto
SL	Slike se lahko razlikujejo od dejanskega izdelka
SK	Obrázky sa môžu od skutočného produktu odlišovať.
RU	Изображение товара, представленное в этом документе, может отличаться от реального внешнего вида товара.
TR	Resimler, gerçek ürüne farklılık gösterebilir
NO	Bildene kan variere i forhold til det faktiske produktet
AR	قد تختلف الصور عن المنتج الفعلي
CN	示意图可能与实际产品不同
JP	画像は実際の製品とは異なる場合があります。

- **WARNING! SEVERE PERSONAL INJURY AND PROPERTY DAMAGE CAN RESULT FROM IMPROPER INSTALLATION OR ASSEMBLY. READ THE FOLLOWING WARNINGS BEFORE BEGINNING.**
- If you do not understand the instructions or have any concerns or questions, please contact a qualified installer. North America residents can contact OmniMount customer service at 800.668.6848 or info@omnimount.com.
- Do not install or assemble if the product or hardware is damaged or missing. If you require replacement parts, contact OmniMount Customer Service at 800.668.6848 or info@omnimount.com. International customers need to contact a local distributor for assistance.
- **For ceiling mounted products:** This product has been designed for use in a ceiling mounted configuration, defined by wood beams and joists 2 x 4 inches and greater. If you don't know your wall type, or for assistance with other surfaces (steel beams or concrete), contact a qualified installer. For safe installation, the ceiling you are mounting to must support 4 times the weight of the total load. If not, the surface must be reinforced to meet this standard. The installer is responsible for verifying that the ceiling structure/surface and the anchors used in the installation will safely support the total load. For Ceiling mounted products, professional installation is highly recommended.
- Do not use this product for any application other than those specified by OmniMount.
- This product may contain moving parts. Use with caution.
- **DO NOT EXCEED THE MAXIMUM WEIGHT CAPACITY FOR THIS PRODUCT.**

¡ADVERTENCIA! – ESPAÑOL

- **¡ADVERTENCIA! LA INSTALACIÓN O EL MONTAJE INAPROPIADOS PUEDEN PROVOCAR LESIONES, DAÑOS MATERIALES O INCLUSO LA MUERTE. ANTES DE COMENZAR, LEA LAS SIGUIENTES ADVERTENCIAS.**
- Si las instrucciones no le resultan claras o si tiene alguna duda o pregunta, comuníquese con un instalador calificado. Los residentes de América del Norte pueden comunicarse con el servicio de Atención al cliente de OmniMount al 800.668.6848 o por escrito a info@omnimount.com.
- Si el producto o el hardware está dañado o no se le envió alguna pieza, no realice la instalación ni el montaje. Si necesita piezas de repuesto, comuníquese con el servicio de Atención al cliente de OmniMount al 800.668.6848 o por escrito a info@omnimount.com. Los clientes internacionales deberán comunicarse con un distribuidor local para recibir asistencia.
- **Información acerca de los productos que se instalan en el techo:** este producto está diseñado para instalarlo en techos definidos por vigas y viguetas de madera de 5,8 mm x 10,16 mm y más. Si no está seguro acerca del material de su techo o si desea obtener información sobre otras superficies (vigas de acero u hormigón), comuníquese con un instalador calificado. Para realizar una instalación segura, el techo elegido debe ser capaz de soportar 4 veces el peso de la carga total. De lo contrario, deberá reforzar la superficie para que cumpla con este requisito. El instalador es el responsable de comprobar que la estructura/superficie del techo y los tacos que se utilizan en la instalación soporten la carga total de manera segura. Para los productos que se instalan en el techo, se recomienda la instalación a cargo de un profesional.
- No utilice este producto para ninguna aplicación que OmniMount no haya especificado.
- Este producto puede contener componentes móviles. Úselo con precaución.
- **NO EXCEDA LA CAPACIDAD DE PESO MÁXIMA PARA ESTE PRODUCTO.**

AVERTISSEMENT! – FRANÇAIS

- **AVERTISSEMENT! SI CE PRODUIT N'EST PAS CORRECTEMENT INSTALLÉ OU ASSEMBLÉ, IL RISQUE DE CAUSER DES BLESSURES GRAVES, VOIRE MORTELLES, AINSI QUE DES DOMMAGES MATÉRIELS IMPORTANTS. AVANT DE COMMENCER, LISEZ LES AVERTISSEMENTS SUIVANTS.**
- Si vous ne comprenez pas les instructions, de même que si vous avez un doute ou des questions, veuillez contacter un installateur qualifié. Les personnes qui résident en Amérique du Nord peuvent contacter le service à la clientèle OmniMount au 800.668.6848 ou à info@omnimount.com.
- Si vous découvrez que le produit est endommagé ou que des fixations sont manquantes ou endommagées, n'installez pas le produit. Si vous avez besoin de pièces de rechange, contactez le service à la clientèle OmniMount au 800.668.6848 ou à info@omnimount.com. Les clients habitant hors de l'Amérique du Nord peuvent obtenir de l'aide auprès de leur distributeur local.
- **Produits s'installant au plafond:** Ce produit a été conçu pour une utilisation avec une configuration de montage au plafond, définie par des poutres et des solives de 2 po x 4 po ou plus. Si vous avez un doute sur la composition de votre plafond ou si vous désirez des conseils concernant une autre surface (poutres en acier ou béton), contactez un installateur qualifié. Pour que l'installation soit sécuritaire, le plafond d'installation doit pouvoir supporter 4 fois le poids de la charge appliquée. Si tel n'est pas le cas, la surface doit être renforcée en conséquence. L'installateur doit s'assurer que la structure/surface du plafond d'installation et les chevilles d'ancrage utilisées peuvent supporter sans danger le poids de tous les équipements. Il est fortement recommandé que tous les produits montés au plafond soient installés par un professionnel.
- Ce produit ne doit pas être utilisé pour un usage autre que ceux spécifiés par OmniMount.
- Ce produit peut contenir des pièces mobiles. Veuillez l'utiliser avec prudence.
- **NE DÉPASSEZ JAMAIS LA CAPACITÉ DE CHARGE MAXIMALE DE CE PRODUIT.**

- **WARNUNG! EINE NACHSCHÄSSIGE MONTAGE BZW. EIN UNACHGÄSSIGER ZUSAMMENBAU KANN ZU SCHWEREN KÖRPERVERLETZUNGEN, SACHSCHÄDEN ODER SOGAR ZUM TOD FÜHREN! LESEN SIE VOR BEGINN DIE FOLGENDEN WARNUNGSWEISE.**
- Wenn Sie die Anleitung nicht verstehen oder Bedenken oder Fragen haben, rufen Sie einen qualifizierten Handwerker. Einwohner Nordamerikas können den OmniMount Kundendienst unter der Rufnummer 1.800.668.6848 oder im Internet unter info@omnimount.com erreichen.
- Nehmen Sie die Installation nicht vor, wenn das Produkt oder ein Befestigungsteil beschädigt ist oder fehlt. Falls Ersatzteile erforderlich sind, wenden Sie sich an den OmniMount Kundendienst (Nordamerika) unter der Rufnummer 1.800.668.6848 oder im Internet unter info@omnimount.com. Kunden außerhalb Nordamerikas müssen sich an einen lokalen Vertreibshändler wenden.
- **Bei Deckenmontage:** Dieses Produkt ist für den Gebrauch von an der Decke montierten Konfigurationen bestimmt, die an Holzbalcken und Trägern mit einer Mindestgröße von 2 x 4 Zoll (5,08 x 10,16 cm) befestigt werden. Falls Sie sich unsicher darüber sind, aus welchem Material Ihre Decke besteht, oder falls Sie Fragen zu anderen Oberflächen (Stahlbalcken oder Beton) haben, wenden Sie sich an qualifiziertes Fachpersonal. Für eine sichere Installation muss die Tragkraft der Decke, an der die Montage erfolgen soll, mindestens das Vierfache des Gesamtgewichts betragen. Wenn dies nicht der Fall ist, muss die Oberfläche verstärkt werden, um diesen Anforderungen gerecht zu werden. Jene Person, die die Halterung montiert, muss sicherstellen, dass das Bauwerk/die Oberfläche der Decke, an der die Halterung verankert ist, und die Dübel, die zur Befestigung verwendet werden, das Gesamtgewicht des Geräts sicher tragen. Für die Montage von Produkten an der Decke wird die Installation durch qualifiziertes Fachpersonal dringend empfohlen.
- Verwenden Sie dieses Produkt ausschließlich für die von OmniMount angegebenen Anwendungen.
- Dieses Produkt Kann Bewegliche Teile Enthalten. Bei Der Verwendung Vorsicht Wachen Lassen.
- **DIE FÜR DIESES PRODUKT ANGEBOGENE MAXIMALE TRAGKRAFT DARF NIEMALS ÜBERSCHRITTEN WERDEN.**

WAARSCHUWING! – NEDERLANDS

- **WAARSCHUWING! ALS DE BEVESTIGING NIET OP DE JUISTE MANIER WORDT GEÏNSTALLEERD OF IN ELKAAR GEZET, KAN DIT LEIDEN TOT ERNSTIGE VERWONDINGEN, BESCHADIGINGEN OF ZELFS DE DOOD. LEES VOLGENDE WAARSCHUWINGEN VOOR U MET DE INSTALLATIE BEGINT.**
- Als u deze instructies niet volledig begrijpt of als u twijfels heeft, dient u contact op te nemen met een erkende installateur. Klanten in Noord-Amerika kunnen contact opnemen met de OmniMount-kliendienst onder het nummer 800.668.6848 of via e-mail op info@omnimount.com.
- Installateur of monteer het product niet als het product of de bevestigingsmiddelen beschadigd zijn of ontbreken. Als u vervangingsonderdelen nodig heeft, kunt u contact opnemen met de OmniMount-kliendienst onder het nummer 800.668.6848 of via e-mail op info@omnimount.com. Internationale klanten dienen contact op te nemen met een plaatselijke leverancier.
- **Voer op het plafond gemonteerde producten:** Dit product is bedoeld voor gebruik in een plafondgemonteerde configuratie gedefinieerd door houten balken en dwarsbalken van 5 x 10 cm en groter. Als u uw plafondtype niet kent of als u hulp nodig heeft voor andere oppervlakken (stalen balken of beton), dient u contact op te nemen met een erkende installateur. Voor een veilige installatie moet het plafond waarop u het product bevestigt 4 keer het gewicht van de totale belasting kunnen dragen. Als dit niet het geval is, moet het oppervlak voldoende worden versterkt. De installateur moet nagaan of de structuur en het oppervlak van het plafond en de ankers die voor de installatie worden gebruikt, de totale last veilig kunnen dragen. Voor plafondgemonteerde producten is installatie door een erkende vakman zeer aan te bevelen.
- Gebruik deze bevestiging enkel voor de uittrekkelijk door OmniMount voorgeschreven toepassingen.
- Dit product kan bewegende onderdelen bevatten. Wees voorzichtig.
- **OVERSCHRIJD DE MAXIMALE GEWICHTSCAPACITEIT VOOR DIT PRODUCT NIET.**

AVVERTENZE! – ITALIANO

- **AVVERTENZE! L'INSTALLAZIONE O L'ASSEMBLAGGIO NON CORRETTI DELLA MONTATURA POSSONO CAUSARE DANNI, LESIONI GRAVI E MORTE. LEGGERE LE SEGUENTI AVVERTENZE PRIMA DI INIZIARE.**
- Se le istruzioni non sono chiare o in caso di dubbi o di domande, rivolgersi ad un installatore qualificato. I residenti dell'America Settentrionale possono rivolgersi all'assistenza clienti OmniMount chiamando il numero 1.800.668.6848 o scrivendo all'indirizzo di posta elettronica info@omnimount.com.
- Non installare o assemblare se il prodotto o le parti sono danneggiati o mancanti. Per richiedere pezzi di ricambio, contattare l'assistenza clienti OmniMount al numero 1.800.668.6848 oppure all'indirizzo di posta elettronica info@omnimount.com. I clienti non residenti nell'America Settentrionale devono rivolgersi al distributore locale per l'assistenza.
- **Per prodotti montati a soffitto:** il presente prodotto è stato progettato per essere montato a soffitto in strutture con travi e travetti in legno con dimensioni minime di 5 cm x 10 cm. Se non si conosce il tipo di soffitto o se si ha bisogno di assistenza riguardo ad altre superfici (travi in acciaio o calcestruzzo), contattare un installatore qualificato. Per un'installazione sicura, il soffitto utilizzato per il montaggio deve essere in grado di sostenere 4 volte il peso del carico complessivo. In caso contrario, la superficie dovrà essere rinforzata fino a tale livello. L'installatore deve verificare che la struttura/superficie del soffitto e i tasselli utilizzati per l'installazione siano in grado di sostenere in tutta sicurezza il carico complessivo. Per i prodotti montati a soffitto, si consiglia di rivolgersi ad un installatore professionista.
- Non utilizzare questo prodotto per applicazioni diverse da quelle specificate da OmniMount.
- Il prodotto può includere parti mobili. Prestare attenzione durante l'uso.
- **NON SUPERARE IL CARICO MASSIMO PER QUESTO PRODOTTO.**

ПРЕДОСТЕРЕЖЕНИЕ - РУССКИЙ

- **ПРЕДОСТЕРЕЖЕНИЕ! НЕПРАВИЛЬНАЯ УСТАНОВКА ОБОРУДОВАНИЯ МОЖЕТ ПОВЛЕЧЬ ЗА СОБОЙ МАТЕРИАЛЬНЫЙ УЩЕРБ, РИСК ПОЛУЧЕНИЯ ТРАВМ И СМЕРТЬ ПЕРСОНАЛА. ПЕРЕД НАЧАЛОМ УСТАНОВКИ ОЗНАКОМЬТЕСЬ С ПРЕДУПРЕЖДЕНИЯМИ О ВОЗМОЖНЫХ ОПАСНОСТЯХ.**
- Если вы не уверены, что правильно понимаете какой-либо из пунктов данных инструкций или сомневаетесь в надежности конструкции, обратитесь к сертифицированному специалисту по установке. Жители Северной Америки могут обратиться в службу работы с клиентами по телефону: 800.668.6848 или по электронной почте: info@omnimount.com.
- Не устанавливайте оборудование, содержащее бракованные детали, а также если в комплекте не хватает деталей. Если у вас возникла потребность в запасных частях, обращайтесь в службу работы с клиентами по телефону: 800.668.6848 или по электронной почте: info@omnimount.com. Клиентам, проживающим за пределами США, необходимо обратиться к местному дистрибьютору.
- **Изделия, предназначенные для потолочного монтажа:** Это изделие предназначено для монтажа на деревянные потолочные балки или стропила сечением не менее 5,08 x 10,16 см (2 x 4 дюйма). Если вы не знаете, из каких материалов сделаны потолки в вашем доме, или вам необходима консультация по поводу установки мебели на другие поверхности (стальные балки или бетон), обратитесь к квалифицированному специалисту. Для надежного крепления потолок, на который устанавливается оборудование, должен выдерживать вес, в 4 раза превышающий общий вес конструкции. В противном случае поверхность следует упрочнить, чтобы она соответствовала данному требованию. Специалист по установке обязан проверить, сможет ли потолок или иная поверхность, на которую устанавливается мебель, а также используемый крепеж выдержать суммарную нагрузку. Потолочный монтаж изделий настоятельно рекомендуется поручить квалифицированному специалисту.
- Запрещается использование систем крепления в местах установки, не оговоренных компанией OmniMount.
- В комплект данного оборудования могут входить подвижные детали. Будьте осторожны при использовании.
- **УБЕДИТЕСЬ, ЧТО МАКСИМАЛЬНАЯ НАГРУЗКА НА ДАННОЕ ИЗДЕЛИЕ НЕ ПРЕВЫШЕНА.**

VAROVÁNÍ! – ČESKY

- **VAROVÁNÍ! NESPRÁVNÁ INSTALACE NEBO MONTÁŽ MŮŽE ZPŮSOBIT VÁŽNÉ ZRANĚNÍ OSOB NEBO POŠKOZENÍ ČI ZNIČENÍ MAJETKU. NEŽ ZAČNETE S INSTALACÍ, PŘEČTĚTE SI NÁSLEDUJÍCÍ UPOZORNĚNÍ.**
- Pokud pokynům nerozumíte nebo máte nějaké připomínky či dotazy, kontaktujte kvalifikovaného instalátora technika. Zákazníci se sídlem v Severní Americe mohou kontaktovat oddělení služeb zákaznické společnosti OmniMount na čísle 800.668.6848 nebo na e-mailové adrese info@omnimount.com.
- V případě, že jsou produkt nebo nástroje poškozeny nebo chybí, instalaci ani montáž neprovádějte. Potřebujete-li náhradní díly, kontaktujte oddělení péče o zákazníky na čísle 800.668.6848 nebo na e-mailové adrese info@omnimount.com. Zákazníci v zahraničí se musí s důvěrou o pomoc obrátit na místního distributora.
- **Produkt pro připevnění na strop:** Tento produkt byl vytvořen pro použití při montáži na strop s dřevěnými trámy a nosníky 5 x 10 cm a většími. Pokud si nejste jisti typem stropu nebo potřebujete radu týkající se jiného povrchu (ocelové nebo betonové nosníky), kontaktujte kvalifikovaného instalátora technika. Pro bezpečnou instalaci je třeba, aby strop, na který je produkt připevňován, měl nosnost odpovídající čtyřnásobku hmotnosti celkového zatížení. Pokud tomu tak není, je třeba povrch vyztužit tak, aby tento požadavek splňoval. Instalující osoba je zodpovědná za ověření, zda konstrukce stropu, jeho povrch a kotvy použité při instalaci bezpečně vydrží celkové zatížení. V případě instalace produktu na strop se velmi doporučuje použít specializovanou firmu.
- Nepoužívejte tento produkt pro žádné jiné účely, než pro jaké je určen společností OmniMount.
- Tento produkt může obsahovat pohyblivé součásti. Při používání dbte opatrnosti.
- **NEPREKRAČUJTE MAXIMÁLNÍ NOSNOST TOHOTO PRODUKTU.**

VAROITUS! – SUOMI

- **VAROITUS! VAARIN SUORITETTU ASENNUS TAI KOKOAMINEN VOI AIHEUTTAA MAHOLISUUSVAHINKOJA, LOUKKAANTUMISEN TAI KUOLEMAN. LUE SEURAAVAT VAROITUKSET ENNEN KUIN ALOITAT.**
- Jos et ymmärrä ohjeita tai sinulla on muita ongelmia tai kysymyksiä, ota yhteyttä asiantuntivaan asentajaan. Pohjois-Amerikassa asuvat voivat ottaa yhteyden OmniMountin asiakaspalveluun 800.668.6848 tai info@omnimount.com.
- Älä asenna tai kokoa, jos tuote tai osat on vaurioitunut tai puuttuu. Jos tarvitset vaihto-osia, ota yhteyttä OmniMountin asiakaspalveluun 800.668.6848 tai info@omnimount.com. Pohjois-Amerikan ulkopuolella asuvien asiakkaiden tulee ottaa yhteyttä paikalliseen jälleenmyyjäänsä.
- **Kattoon kiinnitettävät tuotteet:** Tuote on suunniteltu kiinnitettäväksi kattoon, jossa on vähintään 2 x 4 tuuman puupalkit ja -vasat. Jos et tiedä katto tyypiltä tai tarvitset apua miden pintojen (teräspalkkien tai betonin) kanssa, ota yhteyttä asiantuntivaan asentajaan. Jotta asennus olisi turvallinen, katto tulee kestää neljä kertaa kokonaiskuorman suurempi kuormitus. Jos näin ei ole, pinta on vahvistettava. Asentajan vastuulla on varmistaa, että katon rakenne ja pinta kestää asennukseen käytettävät kiinnikkeet kestävät kokonaiskuorman. Kattoasennuksissa kannattaa käyttää ammattitaitoisia asentajia.
- Älä käytä tätä tuotetta mihinkään muuhun kuin OmniMountin ilmoittamaan tarkoitukseen.
- Tuote saattaa sisältää liikkuvia osia. Käytä varovasti.
- **TÄMÄN TUOTTEEN SUURINTA PAINORAJAA EI SAA YLITTÄÄ.**

- OSTRZEŻENIE! NIEPRAWIDŁOWA INSTALACJA LUB MONTAŻ MOGĄ SPOWODOWAĆ POWAŻNE OBRAŻENIA CIAŁA, USZKODZENIE WŁASNOŚCI LUB ŚMIERĆ! PRZED ROZPOCZĘCIEM INSTALACJI NALEŻY PRZECZYTAĆ PONIŻSZE OSTRZEŻENIA.**
- W przypadku niezrozumienia tych instrukcji lub jakichkolwiek wątpliwości należy zadać pytania do wykwalifikowanego instalatora. Mieszkańcy Ameryki Południowej mogą kontaktować się z działem obsługi klienta firmy OmniMount pod numerem telefonu 800-668-6848 lub adresem e-mail info@omnimount.com.
- Nie instalować, ani nie przeprowadzać montażu, jeśli produkt lub urządzenie jest uszkodzone lub wadliwe. Jeśli potrzebne są części zapasowe, należy skontaktować się z działem obsługi klienta firmy OmniMount pod numerem telefonu 800-668-6848 lub adresem e-mail info@omnimount.com. Klienci w różnych krajach powinni skontaktować się z lokalnym dystrybutorem w celu uzyskania pomocy.
- Urządzenia montowane na suficie:** To urządzenie służy do montażu na suficie z podparciem belkami drewnianymi lub stropowymi o wymiarze co najmniej 5 x 10 cm. W razie braku informacji dotyczących typu sufitu lub w celu uzyskania pomocy dotyczącej innych powierzchni (belek stalowych lub betonu) należy skontaktować się z wykwalifikowanym instalatorem. W celu zapewnienia bezpiecznego montażu sufitu, na którym przeprowadzany jest montaż, powinien być w stanie utrzymać wagę czterokrotnie przekraczającą całkowite obciążenie. W przeciwnym razie powierzchnie należy wzmocnić, aby spełniały wyższe standardy. Instalator jest odpowiedzialny za sprawdzenie struktury i/wielkośći sufitu i czy użyte kołki rozporowe będą bezpiecznie podtrzymywać całe urządzenie. Zaleca się, by urządzenia sufitowe były montowane przez wykwalifikowanego instalatora.
- Niniejszego urządzenia należy używać jedynie do celów jednoznacznie określonych przez firmę OmniMount.
- Urządzenie to może zawierać elementy ruchome. Używać ostrożnie.
- NIE NALEŻY PRZEKRACZAĆ MAKSYMALNEJ ŁADOWNOŚCI DLA TEGO URZĄDZENIA.**

FIGYELMI! – MAGYAR

- FIGYELMI! A NEM MEGFELELŐ TELEPÍTÉS VAGY ÖSSZESZERELÉS SZEMÉLYI, TÁRGYI SÉRÜLÉSHEZ VAGY HALÁLHOZ IS VEZETHET. OLVASSUK EL A KÖVETKEZŐ FIGYELMEZTETÉSEKET, MIELŐTT HOZZAKEZDENÉNK.**
- Ha nem értjük az utasításokat vagy kérdésként van, lépünk kapcsolatba egy szakemberrel. Észak-Amerikában az OmniMount ügyfélszolgálatát a 800.668.6848 telefonszámon vagy az info@omnimount.com e-mail címen érthetjük el.
- Né telepítsük vagy szereljük össze a terméket, ha az vagy a szerzőskö sérültek vagy hiányoznak. Ha cserealkatrésze van szükségünk, lépünk kapcsolatba az OmniMount ügyfélszolgálatával a 800.668.6848 telefonszámon vagy az info@omnimount.com e-mail címen. A nemzetközi ügyfelek a helyi forgalmazóktól kaphatnak segítséget.
- Plafonra szerelhető termékek:** A terméket úgy tervezték, hogy legalább 5,08 x 10,16 cm méretű fagerendák által tartott plafonra lehessen szerelni. Ha nem tudja, milyen a födém szerelhető, illetve ha más födémfűzőkkel kapcsolatban segítségre van szüksége (például acél-, vagy betongerendák esetén), forduljon szakemberhez. A biztonságos telepítéshez a plafonnak, amire a tartó felszereli, el kell bírnia a teljes terhelés súlyának 4-szeresét. Amennyiben ez a feltétel nem teljesül, a felületet a kívánt mértékben meg kell erősíteni. A szerelését végző személy feladata annak ellenőrzése, hogy a plafonszerkezet, illetve felület teherbírási erege elegendő-e az elem teljes súlyának biztonságos megtartásához. Tétöre szerelt termékek telepítése esetén ajánlatos szakember segítségét kérni.
- Ezt a terméket csak az OmniMount által meghatározott célna használni.
- A termék mozgó alkatrészeket tartalmazhat. Használjunk körültekintéssel.
- NE LÉPJÜNK TUL A TERMÉK MAXIMÁLIS TERHELHETŐSÉGÉT.**

ΠΡΟΕΙΔΟΠΟΙΗΣΗ – ΕΛΛΗΝΙΚΑ

- ΠΡΟΕΙΔΟΠΟΙΗΣΗ ΣΕ ΠΕΡΙΠΤΩΧΗ ΛΑΘΑΣΜΕΝΗΣ ΕΓΚΑΤΑΣΤΑΣΗΣ Ή ΣΥΝΑΡΜΟΛΟΓΗΣΗΣ ΜΠΟΡΕΙ ΝΑ ΠΡΟΚΥΨΕΙ ΣΟΒΑΡΟΣ ΤΡΑΥΜΑΤΙΣΜΟΣ, ΖΗΜΙΑ ΣΕ ΠΕΡΙΟΥΣΙΑΚΑ ΣΤΟΙΧΕΙΑ ΚΑΙ ΘΑΝΑΤΟΣ. ΔΙΑΒΑΣΤΕ ΤΙΣ ΑΚΟΛΟΥΘΕΣ ΠΡΟΕΙΔΟΠΟΙΗΣΕΙΣ ΠΡΙΝ ΕΚΚΙΝΗΣΤΕ.**
- Αν δεν καταλαβαίνετε τις οδηγίες ή έχετε ερωτήσεις ή απορίες, επικοινωνήστε με έναν πιστοποιημένο τεχνικό εγκατάστασης. Οι κάτοικοι Βορείου Αμερικής μπορούν να επικοινωνήσουν με την εξυπηρέτηση πελατών της OmniMount στο τηλέφωνο 1.800.668.6848 ή στη διεύθυνση info@omnimount.com.
- Μην προχωρήσετε με την εγκατάσταση ή συναρμολόγηση αν το προϊόν ή το υλικό εγκατάστασης έχει υποστεί ζημιά ή λείπει. Αν χρειάζεστε ανταλλακτικά, επικοινωνήστε με την εξυπηρέτηση πελατών της OmniMount στο τηλέφωνο 1.800.668.6848 ή στη διεύθυνση [AVISO! – PORTUGUÊS](mailto:info@omnimount.com. Οι διενθεις πλετεις πρεπει να επικοινωνησουμε με τον τοπικο διανομεα για βοθηρια.
Για προιοντα οροφης: Αυτό το προϊόν έχει σχεδιαστεί για χρήση σε διαμόρφωση τοποθέτησης οροφής, που ορίζεται από ζυλινες δοκοκίς και υποστηρίγματα 2 x 4 ιντσών κί μεγαλύτερα. Αν δεν είστε βέβαιοι για τον τύπο της οροφής σας ή για βοθηρια με άλλες επιφανείες (ατσάλινες δοκοί ή τσιμεντό), επικοινωνήστε με έναν πιστοποιημένο τεχνικό εγκατάστασης. Για ασφαλή εγκατάσταση, η οροφή επί της οποίας θα στερεωθεί το σύστημα πρέπει να έχει τη δυνατότητα υποστήριξης τετραπλάσιου φορτίου από το συνολικό βάρος της συσκευής. Αν όχι, η επιφάνεια πρέπει να ενισχυθεί ώστε να ανταποκριθεί με αυτό το πρότυπο. Ο υποβλήθων για την εγκατάσταση είναι υπεύθων να επιβεβαιώσει ότι η δομή/επιφάνεια οροφής και τα βιωματά (ούπτες) που θα χρησιμοποιήσει για την εγκατάσταση θα υποστηρίξουν ασφαλώς το συνολικό βάρος. Για προιοντα οροφης, συνισταιται εγκατασταση απο επαγγελματια.
Μη χρησιμοποιείτε αυτό το προϊόν για καμία άλλη εφαρμογή εκτός από αυτές που αναφέρονται από την OmniMount.
Το προϊόν αυτό μπορεί να περιέχει κινούμενα εξαρτήματα. Να είστε προσεκτικοί.
ΜΗΝ ΥΠΕΡΒΑΙΝΕΤΕ ΤΟ ΜΕΓΙΣΤΟ ΒΑΡΟΣ ΓΙΑ ΤΟ ΟΠΟΙΟ ΕΧΕΙ ΣΧΕΔΙΑΣΤΕΙ ΤΟ ΠΑΡΟΝ ΠΡΟΪΟΝ.

</div>
<div data-bbox=)

- AVISO! A INSTALAÇÃO OU MONTAGEM INCORRECTA PODERÁ RESULTAR EM GRAVES FERIMENTOS PESSOAIS, DANOS MATERIAIS OU MESMO MORTE. LEIA OS SEGUINTE AVISOS ANTES DE INICIAR.**
- Se não entender as instruções ou tiver dúvidas ou questões, contacte um técnico de instalação qualificado. Os residentes nos Estados Unidos poderão contactar o Serviço de Assistência ao Cliente da OmniMount através do 800.668.6848 ou do endereço info@omnimount.com.
- Não Instalar ou montar se o produto ou o equipamento estiver danificado ou em falta. Se necessitar de peças de substituição, contacte o Serviço de Assistência ao Cliente da OmniMount através do 800.668.6848 ou do endereço info@omnimount.com. Clientes internacionais deverão contactar o distribuidor local para obter assistência.
- Para produtos montados no tecto:** Este produto foi concebido para a utilização numa configuração montada no tecto, definida por vigas e travessas de madeira de 2x4 polegadas e superiores. Se desconhecer o tipo de tecto que tem, ou se necessitar de ajuda com outras superfícies (pilares em aço ou em betão), contacte um técnico de instalação qualificado. Para uma instalação segura, o tecto em que está a montar deve suportar quatro vezes o peso total de carga. Caso contrário, a superfície deve ser reforçada de modo a cumprir este requisito. A pessoa que procede à instalação é responsável por assegurar que a estrutura/superfície do tecto e os pontos de fixação utilizados na instalação suportam a carga total em segurança. Para produtos montados no tecto, recomenda-se uma instalação feita por profissionais.
- Não utilizar este produto para qualquer outra aplicação para além das especificadas pela OmniMount.
- Este produto poderá incluir peças móveis. Utilizar com cuidado.
- NÃO EXCEDER A CAPACIDADE DE PESO MÁXIMO PARA ESTE PRODUTO.**

ADVARSEL! – DANSK

- ADVARSEL! FORKERT INSTALLATION ELLER SAMLING KAN FORÅRSAGE ALVORLIGE PERSONSKADER, MATERIEL SKADE OG DØDSFALD. LÆS FØLGENDE ADVARSEL, FØR DE STARTER.**
- Hvis De ikke forstår disse anvisninger, eller hvis De er i tvivl eller har spørgsmål, skal De kontakte en kvalificeret installatør. Personer bosiddende i Nordamerika kan kontakte OmniMount kundservice på 800.668.6848 eller info@omnimount.com.
- Hvis produktet eller hardwaren er beskadiget eller mangler, må produktet ikke installeres eller samles. Hvis De skal bruge reservedele, kan De kontakte OmniMount kundservice på 800.668.6848 eller info@omnimount.com. Internationale kunder skal kontakte deres lokale forhandler for hjælp.
- For loftmonterede produkter:** Dette produkt er designet til brug i en loftmonteret konfiguration med træbjælker og underliggere på 5 x 10 cm og derover. Hvis du ikke gennem loftstypen, eller hvis du ønsker hjælp til andre overflader (stålbjælker eller beton), skal du kontakte en kvalificeret installatør. For sikker installation skal det loft, du monterer på, kunne bære 4 gange den totale vægt. Hvis dette ikke er tilfældet, skal overfladen forstærkes, så den lever op til denne standard. Installatøren er ansvarlig for at sikre sig, at loftstrukturen/overfladen samt de ankre, der bruges ved installationen, kan bære den totale vægt på sikker vis. Loftmonterede produkter bør installeres af en fagmand.
- Dette produkt må ikke anvendes til andre formål end de, der angives af OmniMount.
- Dette produkt kan indeholde bevægelige dele. Anvendes med forsigtighed.
- ØVERSKRID IKKE DEN MAKSIMALE VÆGTCAPACITET FOR DETTE PRODUKT.**

VARNING! – SVENSKA

- VARNING! OTILLBÖRLIG INSTALLATION ELLER MONTERING KAN RESULTERA I ALLVARLIG PERSONSKADA, DÖDSFALL ELLER MATERIELL SKADA. LÄS FÖLJANDE VARNINGSTEXT INNAN DU BÖRJAR.**
- Om du inte förstår instruktionerna eller har problem och frågor vänligen kontakta en kvalificerad fackman. Personer som bor i Nordamerika kan kontakta OmniMount kundservice på 800.668.6848 eller info@omnimount.com.
- Installera eller montera inte produkten om den är skadad eller delar saknas. Om reservdelar krävs kontakta OmniMount kundservice på 800.668.6848 eller info@omnimount.com. Internationella kunder måste kontakta en lokal distributör för assistans.
- För takmonterade produkter:** Den här produkten är framtigen för monterig i takstomme med takbjälkar i trä och tvärbjälkar på 5 x 10 cm och däröver. Kontakta en kvalificerad montör om du inte känner till taktypen eller om du behöver hjälp med andra typer (stålbjälkar eller betong). För att installationen ska vara säker måste taket kunna bär 4 gånger den totala vikten. Om detta inte är fallet måste ytan förstärkas så att den uppfyller detta krav. Montören är ansvarig för att kontrollera takkonstruktion/ytan samt att fästet som används vid installation klarar den totala belastningen. Takmonterade produkter bör installeras av en fackman.
- Produkten är endast avsedd för användning specificerad av OmniMount.
- Produkten kan innehålla rörliga delar. Använd med försiktighet.
- ØVERSKRID INTE MAXIMAL BELASTNINGSKAPACITET FÖR DENNA PRODUKT.**

- **ADVARSEL! FEIL INSTALLASJON ELLER MONTERING KAN FØRE TIL ALVORLIG PERSONSKADE, MATERIELL SKADE OG DØD. LES ADVARSLENE UNDER FØR DU ELLER GYNNER.**
- Hvis du ikke forstår instruksjonene, eller har spørsmål eller er bekymret for noe, må du ta kontakt med en kvalifisert installatør. Kundens bostad i Nord-Amerika kan ta kontakt med OmniMounts kundeservice på 800 668 6848 eller info@omnimount.com.
- Ikke begynn å installere eller montere hvis produktet eller noen av delene er skadet eller mangler. Hvis du har behov for reservedeler, må du ta kontakt med OmniMounts kundeservice på 800 668 6848 eller info@omnimount.com. Internasjonale kunder må kontakte en lokal distributor for å få hjelp.
- **Angående takmonterte produkter:** Dette produktet er konstruert for takmontering i trebjelker eller loftsbjelker på 2 ganger 4 tommer eller mer. Hvis du ikke vet hva slags tak du har eller trenger assistanse til andre tyver overflater (stålbelegger eller betong), ta kontakt med en kvalifisert installatør. Taket må kunne bære 4 ganger vekten av totalbelastningen for at installasjonen skal være trygg. Hvis ikke, må overflaten forsterkes for å oppfylle denne standarden. Installatøren er ansvarlig for å kontrollere at takkonstruksjonen/overflaten og forankringene som brukes i installasjonen trygt kan bære totalbelastningen. Når det gjelder takmonterte produkter, er en fagmessig installasjon sterkt å anbefale.
- Ikke bruk dette produktet til noe annet enn det som er spesifisert av OmniMount.
- Dette produktet kan inneholde bevegelige deler. Bruk det med forsiktighet.
- **IKKE OVERSTIG DEN MAKSIMALE VEKTKAPASITETEN FOR DETTE PRODUKTET.**

UYARI – TÜRKÇE

- **UYARI! HATALI KURULUM VEYA MONTAJ; CİDDİ KİŞİSEL YARALANMALARA, MAL HASARINA VE ÖLÜME NEDEN OLABİLİR. BAŞLAMADAN ÖNCE AŞAĞIDAKİ UYARILARI OKUYUN.**
- Talimatları anlamaz veya yoruşa ya da sorularınız olursa, lütfen yetkili bir montajcıya başvurun. Kuzey Amerika'da ikamet edenler 800.668.6848 numaralı telefondan veya info@omnimount.com adresinden OmniMount müşteri hizmetleriyle bağlantıya geçebilir.
- Ürün veya donanım hasarlı veya eksikse kurulumu veya montajı yapmayın. Yedek parça gerekiirse, 800.668.6848 numaralı telefondan veya Info@omnimount.com adresinden OmniMount Müşteri Hizmetleriyle bağlantı kurun. Uluslararası müşteriler, yardım için yerel bir distribütöre başvurmalıdır.
- **Tavana monte edilen ürünler için:** Bu ürün, 2 x 4 inç boyutunda veya daha büyük direk ve kirişlerle tavana monte edilmek üzere tasarlanmıştır. Tavanınızın tipini bilimsiz/yazın veya diğer yüzeylere (çelik direkler veya beton) ilgili yardım almak istiyorsanız yetkili bir montajcıya başvurun. Güvenli kurulum için, montaj gerekeştirdiğiniz tavan toplam yük ağırlığının 4 katını desteklemelidir. Desteklemiyorsa, yüzey bu standardı karşılayacak şekilde kuvvetlendirilmelidir. Montajcı, tavanın yapısının/yüzeyinin ve kurulumda kullanılan dayanak noktalarının toplam yük ağırlığını güvenli destekleyeceğini doğrulamakla sorumludur. Tavana monte edilen ürünlerde mutlaka profesyonel montaj önerilir.
- Bu ürünü, OmniMount tarafından belirtilenlerden farklı uygulamalar için kullanmayın.
- Bu ürün hareketli parçaları içeriyor olabilir. Dikkatle kullanın.
- **BU ÜRÜN İÇİN GEÇERLİ OLAN MAKSİMUM AĞIRLIK KAPASİTESİNİ AŞMAYIN.**

AVERTISMENTI – ROMÂNĂ

- **AVERTISMENT! ÎN CAZUL UNEI INSTALĂRI SAU ASAMBLĂRI INCORECTE, POT SURVENI RĂNIRI GRAVE ALE PERSOANELOR, PAGUBE MATERIALE ȘI CHIAR MOARȚEA. ÎNAINTE SĂ ÎNCEPEȚI, CITIȚI URMĂTOARELE AVERTISMENTE.**
- Dacă nu înțelegeți instrucțiunile sau dacă aveți nelămuriri sau întrebări, contactați un instalator calificat. Reziidenții din America de Nord pot contacta serviciul pentru clienți OmniMount la 800.668.6848 sau la info@omnimount.com.
- Nu începeți instalarea sau asamblarea dacă produsul sau structura hardware sunt deteriorate sau au părți lipsă. Dacă aveți nevoie de piese de schimb, contactați serviciul pentru clienți OmniMount la 800.668.6848 sau la info@omnimount.com. Clienții din străinătate trebuie să contacteze un distribuitor local pentru asistență.
- **Pentru produsele montate pe tavan:** Acest produs a fost proiectat pentru a fi utilizat într-o configurație montată pe tavan, definită de grinzi și traverse de lemn de 2 x 4 inchi sau mai mult. Dacă nu cunoașteți tipul peretelui sau pentru aspoarte referitoare ale sitei suprafețe (grinzi de beton sau beton), contactați un instalator calificat. Pentru instalarea în siguranță, tavanul este responsabil pentru verificarea faptului că structura/suprafața tavanului și cârligele utilizate la instalare vor suporta în siguranță sarcina totală. Pentru produsele montate pe tavan, se recomandă instalarea acestora de către un profesionist.
- Nu utilizați acest produs cu alte aparate decât cele specificate de OmniMount.
- Este posibil ca acest produs să conțină părți mobile. Utilizați-le cu atenție.
- **NU DEPĂȘIȚI CAPACITATEA MAXIMĂ DE GREUTATE PENTRU ACEST PRODUS.**

ВНИМАНИЕ! – БЪЛГАРСКИ

- **ВНИМАНИЕ! АКО ИНСТАЛИРАТЕ ИЛИ СГЛОБЯВАТЕ ПРОДУКТА НЕПРАВИЛНО, МОЖЕ ДА ПРИЧИНИТЕ СЕРИОЗНО НАРАНЯВАНЕ, УВРЕЖДАНЕ НА ИМУЩЕСТВО И СМЪРТ. ПРЕДИ ДА ЗАПОЧНЕТЕ, ПРОЧЕТЕТЕ СЛЕДНИТЕ ИНСТРУКЦИИ.**
- Ако не разбирате инструкциите или имате някакви опасения или въпроси, моля свържете се с квалифицирано техническо лице. Жителите на Северна Америка могат да се свържат с отдела за обслужване на клиентите към OmniMount на тел. 800.668.6848 или имейл info@omnimount.com.
- Ако част от хардуера е увредена или липсва, не инсталирайте и не сглобявайте продукта. Ако се нуждаете от резервни части, свържете се с отдела за обслужване на клиентите към OmniMount на тел. 800.668.6848 или имейл info@omnimount.com. Ако се нуждате от помощ, международните клиенти трябва да се свържат с местния дистрибутор.
- **За продукти монтирани на таван:** Този продукт е предназначен за монтиране на таван с дървени греди и ламперни греди 5 x 10 cm и по-дебели. Ако не знаете вида на тавана или за помоц относно други повърхности (стоманени греди или бетон), обадете се на квалифицирано техническо лице. С цел безопасност на монтажа, таванът на който монтира трябва да носи 4 пъти теглото на общото натоварване. В противен случай, повърхността трябва да бъде усилена, за да отговори на този стандарт. Техническото лице е отговорно за това да потвърди, че конструкцията/повърхността на тавана и анкерите, използвани за монтажа безопасно ще носат общото натоварване. За продукти монтирани на таван се препоръчва професионален монтаж.
- Не използвайте продукта за цели, различни от целите, указани от OmniMount.
- Възможно е продуктът да съдържа подвижни части. Използвайте предпазливо.
- **НЕ ПРЕВИШАВАЙТЕ МАКСИМАЛНИЯ КАПАЦИТЕТ НА ТОВАРА, ВЪЗМОЖЕН ЗА ТОЗИ ПРОДУКТ.**

HOIATUS – EESTI

- **HOIATUS! VALE PAIGALDUS VÕI MONTEERIMINE VÕIB PÕHJUSTADA TÕSISEID KEHAVIGASTUSI, VARALIST KAHJU VÕI SURMA. ENNE ALUSTAMIST LUGEGE KINDLASTI JÄRGMISI HOIATUSI.**
- Kui juhised ei ole teie jaoks arusaadavad või teil on paigalduse kohta küsimusi, võite nõu küsida kvalifitseeritud paigaldaja poole. Põhja-Ameerika elanikud võivad ühendust võtta OmniMounti klienditeenindusega telefoninumbri 800 668 6848 või meiliaadressil info@omnimount.com.
- Kui toode on katki või mõni selle osa on puudu, ärge toodet paigaldage ega monteeringu. Varusosade saamiseks pöörduge OmniMounti klienditeeninduse poole telefoninumbri 800 668 6848 või meiliaadressil info@omnimount.com. Muude riikide klientid saavad abi oma kohaliku edasimüüja.
- **Lakke paigaldatavate:** See toode on mõeldud kasutamiseks laes, milde puudest laelad ja risttalad on mõõtmetega 5 x 10 cm (2 x 4 tolli) ja suuremad. Kui te ei tea, mis tüüpi lagi teil on, või vajate abi mõnda muud tüüpi pinnale paigaldamiseks (metallalad või betoon), pöörduge kvalifitseeritud paigaldaja poole. Turvaline paigaldus eeldab, et lagi, kuhu paigaldatakse, peab olema võimeline kinnale vähemalt neli korda suuremat raskust. Kui on paigaldatava seadme kogukaal. Kui see nii ei ole, tuleb pinda vastavalt tugevdada. Paigaldaja vastutab selle eest, et lae konstruktsioon ja pind ning paigaldusel kasutatavad kinnitustahendid toetavad kogukaalu piisavalt. Lakke paigaldatavate toodete puhul pöörduge palust professionaalse paigaldaja poole.
- Ärge kasutage seda toodet mõnel muul kui OmniMounti määratletud eesmärgil.
- Toode võib sisaldada liikuvaid osi. Olge kasutamisel ettevaatlik.
- **ÄRGE ÜLETAGE SELLE TOOTE SUURIMAT LUBATUD KANDEVÕIMET.**

BRĪDINĀJUMS! – LATVIŠKI

- **BRĪDINĀJUMS! NEPAREIZA UZSTĀDĪŠANA VAI MONTĀŽA VAR IZRAISĪT SMAGUS MIESAS BOJĀJUMUS, ĪPAŠUMA BOJĀJUMUS VAI DZĪVĪBAS ZAUDĒŠANU. PIRMS DARBA SĀKŠANAS IZLASĪT ŠOS BRĪDINĀJUMUS.**
- Ja neizprotat norādījumu vai arī rodas kādas šaubas vai jautājumi, lūdz, sazinieties ar kvalificētu uzstādītāju. Ziemeļamerikas iedzīvotāji var sazināties ar uzņēmuma OmniMount klientu apkalpošanas dienestu pa tālruni 800 668 6848 vai sūtīt e-pasta ziņojumu uz info@omnimount.com.
- Neveiciet uzstādīšanu vai montāžu, ja izstrādājums vai aparātūra ir bojāta vai to trūkst. Ja nepieciešams rezerves detaļas, sazinieties ar OmniMount klientu apkalpošanas dienestu pa tālruni 800 668 6848 vai sūtiet e-pasta ziņojumu uz info@omnimount.com. Starptautiskie klienti var saņemt palīdzību, sazinoties ar lietotāju centru ziņojot.
- **Pie griestiem montējamām iestrādājumiem:** Šis izstrādājums ir paredzēts izmantošanai, stiprinot pie griestiem, kas veidoti no 5x10 cm vai lielāka izmēra koka balķiem un sijām. Ja nezīnāt griestu veidu vai arī ir nepieciešama informācija par citām virsmām (ar tēraudu sijām vai no betona), sazinieties ar kvalificētu uzstādītāju. Lai garantētu drošu uzstādīšanu, griestiem, pie kuriem veicat montāžu, jāiztur četrreiz lielāks svārs nekā pašas sijas noslodze. Pretējā gadījumā virsma ir jānostiprina, lai tā atbilstu šīm tehniskajām prasībām. Uzstādītājs atbild par pārbaudi, vai griestu struktūra/virsma un uzstādīšanā izmantotie enkuri var droši izturēt kopējo noslodzi. Izstrādājumiem, kurus montē pie griestiem, ļoti ieteicams izmantot profesionālu uzstādītāju pakalpojumus.
- Nelietojiet šo izstrādājumu citiem nolūkiem, nekā norādījis uzņēmums OmniMount.
- Šajā izstrādājumā var būt kustīgas detaļas. Lietot piesardzīgi!
- **SLODZE NEDRĪKST PĀRSNIEGT ŠĪ IZSTRĀDĀJUMA MAKSIMĀLO NESTSPĒJU.**

- ISPEJIMASI: NETINKAMA SUMONTAVYKTA ŠURINKŲ PRIETAISA, GALITE PATIRTIRI RIMTŲ KŪNO SUŽALOJIMŲ, SUGADINTI NUOSAVYBĖ ARBA NET ŽŪTI. PRIEŠ PRADĖDAMI, ĮDĖMIJA PERSKAITYTI ŠIUOS PERSPEJIMUS.**
- Jeigu nesurpantė šiu instrukciju, abejojate arba turite klausimų, kreipkitės į kvalifikuoja specialistą. Šiaurės Amerikos gyventojai gali kreiptis į „OmniMount“ klientų aptarnavimo skyrių tel.: 800-668-6848 arba el. paštu: info@omnimount.com.
- Nemontuokite ir nesurinkite produkto arba jo aparatūros, jeigu ji yra pažeista arba trūksta dalių. Jeigu reikalingos atsarginės dalys, kreipkitės į „OmniMount“ klientų aptarnavimo skyrių tel.: 800-668-6848 arba el. paštu: info@omnimount.com. Tarpautautiniai klientai pagalbos turi kreiptis į vietinį platintoją.
- Prie lubų montuoliams gaminiams:** šis gaminyb buvo sukurtas tvirtinimui prie lubų, kurias sudaro medžio sijai bei 2 x 4 colio ir didesni skersiniai. Jeigu nežinote lubų tipo arba reikalinga pagalba, norint atpažinti kilus paviršius (plieno sijai arba betona), kreipkitės į kvalifikuoja specialistą. Kad tvirtinimas būtų saugus, lubos, prie kurių yra tvirtinama, turi atlaikyti 4 kartus didesni svorį. Jeigu taip nėra, paviršius turi būti tvirtintas, kad atitiktų šį standartą. Montuojantis asmuo privalo užtikrinti, kad lubų struktūra / paviršius ir naudojami tvirtinimo elementai saugiai išlaikytų bendrą apkrovą. Labai rekomenduojame, kad prie lubų tvirtinamus gaminius montuotų profesionalai.
- Nenaudokite šio produkto jokiu kitu tikslu nei nurodyta „OmniMount“.
- Šiame produkte gali būti judančių dalių. Būkite atsargūs.
- NEVIRŠYKITE MAKSIMALIAUS GALIMO ŠIO PRODUKTO SVORIO.**

OPOZORILO – SLOVENŠČINA

- OPOZORILO! NEUSTREZNA PRITRDITEVI ALI MONTAŽA LAHKO POVZROČI POŠKODBE, MATERIALNO ŠKODOV ALI SMRT. PRED ZAČETKOM PREBERITE NASLEDNJA OPOZORILO.**
- Če ne razumete navodil ali imate kakršna koli vprašanja ali dvorne, se obrnite na strokovnjaka. Prebivalci Severne Amerike se lahko obrnejo na OmniMountovo službo za pomoč strokav. Če je izdelek ali orodje poškodovano ali manjka, izdelka ne sestavljajte oz. pritrjujte. Če potrebujete nadomestne dele, se obrnite na OmniMountovo službo za pomoč. Strankam na telefonski številki 800.668.6848 ali e-naslavo Info@omnimount.com. Kupci v drugih državah se morajo za pomoč obrniti na pooblaščen lokalne prodajalce.
- Izdelki, ki se pritrjuje na strop:** Ta izdelek je zasnovan za stropno namestitve na lesene tramove in prečne tramove velikosti 5 x 10 cm in večje. Če ne veste, kakšen strop imate, ali pa potrebujete pomoč glede trdnosti in vrste površini (jekleni ali betonski tramovi), se obrnite na strokovnjaka. Za varno pritrditve morate biti nosilnost stropa, na katerega izdelek pritrjujete, 4-krat večja od teže izdelka. Če nimate take površine, jo morate ojačati, da bo ustrezala tej zahtevi. Montažer mora preveriti, ali bosta stropa struktura/površina in pritrjevalno orodje varno podpirala celotno breme. Za namestitve izdelkov, ki se pritrjujejo na strop, je zelo priporočljivo najeti usposobljene strokovnjake.
- Ta izdelek lahko uporabljate le na način, kot ga določa podjetje OmniMount.
- Izdelek laho vsebuje premične dele. Bodite previdni pri uporabi..
- NAJVEČJE DOVOLJENE TEŽE ZA TA IZDELEK NE SMETE PREKORAČITI.**

VAROVANIE! – SLOVENSKY

- VAROVANIE! NESPRÁVNA INŠTALÁCIA ALEBO MONTÁŽ MÔŽE SPÔSOBIŠ ŠKODU NA MAJETKU, VÁŽNE ZRANENIE ALEBO SMŤ. PRED ZAČIATKOM INŠTALÁCIE SI PREČITAJTE NASLEDUJÚCE VAROVANIA.**
- V prípade, že pokynom nezrozumíte, máte nejaké pripomienky alebo otázky, kontaktujte kvalifikovaného technika. Zákazníci so sídlom v Severnej Amerike môžu kontaktovať oddelenie služieb zákazníkom spoločnosti OmniMount na čísle 800.668.6848 alebo na e-mailovej adrese info@omnimount.com.
- V prípade, že je produkt alebo hardvér poškodený, alebo nejaká časť chýba, nezostavajte a neinštalujte ho. Ak potrebujete náhradné súčasti, kontaktujte oddelenie služieb zákazníkom spoločnosti OmniMount na čísle 800.668.6848 alebo na e-mailovej adrese info@omnimount.com. Zákazníci mimo územia Spojených štátov, ktorí chcú získať pomoc, musia kontaktovať miestneho distribútora.
- Produkty určené na pripavenie na strop:** Tento produkt bol navrhnutý pre montáž do stropu s definovanými trámami a stropnými nosníkmi minimálnych rozmerov 5 x 10 cm. V prípade, že si nie ste istý typom steny alebo potrebujete radu v prípade iných povrchov (oceľových nosníkov alebo betónu), kontaktujte kvalifikovaného technika. Bezpečná montáž vyžaduje, aby mal strop, na ktorý idete montovať, nosnosť zodpovedajúcu zvodnosťom hmotnosti celkového zariadenia. V prípade, že má strop nižšiu nosnosť, musí sa vyzvýžiť tak, aby spĺňal tieto štandardy. Osoba, ktorá vykonáva montáž, je zodpovedná za overenie, či konštrukcia stropu, jeho povrch a ukotvenia použité pri montáži bezpečne vydržia celkové zaťaženie. V prípade produktov montovaných do stropu sa odporúča zavolať si na montáž odborníka.
- Držák používajte iba tak, ako je výslovné uvedené spoločnosťou OmniMount.
- Tento produkt môže obsahovať pohyblivé časti. Pri jeho používaní buďte opatrní.
- DBAJTE NA TO, ABY STE NEPREKROČILI MAXIMÁLNE POVOLĚNÉ ZAŤAŽENIE TOHTO PRODUKTU.**

تخذير - العربية

- تخذير - من شان التركيب او التجميع غير الصحيح أن يؤدي إلى حدوث إصابة شخصية أو الحلق أضراس الممتلكات، أو الوفاة. اقرأ التحذيرات التالية قبل الشروع في التركيب.**
- أول على الريد 800.668.6848 إذا كنت لا تفهم التعليمات أو كانت لديك بواعث القلق أو استفسارات، يرجى الاتصال بعامل تركيب موهل. يمكن للعاملين في أمريكا الشمالية الاتصال بخدمة عملاء أومنيماونت على الهاتف 800.668.6848 أو على البريد الإلكتروني info@omnimount.com.
- على العملاء الذين يقيمون الاتصال بالمواعيد المحلي للحصول على المساعدة. Info@omnimount.com أو على البريد الإلكتروني 800.668.6848 لتقدم على التركيب او التجميع في حالة وجود تلف أو نقص في المنتج أو استمرائمه. إذا كنت بحاجة إلى قطع غيري يرجى الاتصال بخدمة عملاء أومنيماونت على الهاتف 800.668.6848 أو على البريد الإلكتروني info@omnimount.com.
- بوصلة أو أكبر. إذا كنت لا تعلم نوع السقف الجديد، أو للحصول على مساعدة مع الأسطح الخشبي الأخرى 2x4 الخشبية المنتجات المثبتة الأسفلت. تم تصميم هذا المنتج للاستخدام في التركيبات المثبتة الأسفلت في عوارض وكمرات خشبية أصناف وزن الحمل الكلي. يختلف تيبه، يجب تدعيم السطح حتى يصبح مستويًا. اقرأ العوارض والتركيبات (الحرسية)، اتصل بعامل تركيب موهل. التركيب، امان، يجب ان يكون السقف الذي تقوم بالتثبيت فيه قدرًا إلى حمل المصغير. تقع على عتق الضخام القوي الذي يمسورولة النقع من امانية تحمل التثبيت السقف والمنتجات المستخدمة في التركيب للحمال الكلي امان. بالنسبة للمنتجات المثبتة بالأسفلت، ينصح بشدة ان يتم التركيب عبر في موهل. لا تستخدم تلك المنتج في أي تطبيق اخر غير تلك التطبيقات المحددة من قبل أومنيماونت قد يتضمن المنتج أجزاء متحركة. استخدمه بحذر. 70 تتجاوز الحد الأقصى للوزن الخاص بالمنتج.

警告！ - 简体中文

- 警告！如果安装或组装不当，则可能导致重伤、死亡和财产损失。请在开始安装或组装前阅读下列警告信息。**
- 如果您不理解说明或者遇到任何疑问或问题，请与具备资格的安装人员联系。北美地区的技术人员可通过电话号码 800.668.6848 或电子邮件 info@omnimount.com 与 OmniMount 客户服务部门联系。
- 如果产品或硬件受损或缺失，请不要安装或组装。如果您需要更换零件，请通过电话号码 800.668.6848 或电子邮件 Info@omnimount.com 与 OmniMount 客户服务部门联系。国际客户需要联系本地经销商以获取帮助。
- 对于天花板固定式产品:** 此产品拟在天花板固定式结构中使用，这种结构由木横梁和托架构成，至少 51 x 102 mm (2 x 4 英寸) 见方。如果您不知道天花板类型或者需要与其他墙面 (钢梁或混凝土) 有关的帮助，请与具备资格的安装人员联系。为确保安全安装，拟用于安装产品的天花板必须能够支持相当于总荷载 4 倍的重置。否则，必须加固墙面以使得符合此标准。安装人员负责确认天花板结构/表面以及安装中使用的锚栓能够安全地支持总荷载。强烈建议对天花板固定式产品进行专业安装。
- 不要将此产品用于超出 OmniMount 指定应用范围的任何应用。
- 此产品可能包含活动部件。使用时请务必小心。
- 不要超过此产品的最大承载能力。**

警告！ - 日本語

- 警告！取り付けまたは組み立てを適切に行わないと、重傷や物の損害をもたらしたり、死亡に至ることがあります。始める前に、次の警告をお読みください。**
- 説明が不明であったり、質問や懸念がある場合は、正規の取り付け業者にお問い合わせください。北米在住の方は、OmniMountのカスタマーサービス(電話番号: 1-800-668-6848、電子メール: info@omnimount.com)にお問い合わせいただけます。
- 製品またはハードウェアが破損していたり、足りない部品がある場合は、取り付けまたは組み立てを行わないでください。交換部品をお求めの場合は、OmniMountのカスタマーサービス(電話番号: 1-800-668-6848、電子メール: info@omnimount.com)までお問い合わせください。米国以外の国に在住の方は、最寄りの代理店までお問い合わせください。
- 天井取り付け式製品の場合:** この製品は、天井に取り付け使用するよう設計されています。木造梁や梁(2 x 4インチ以上)を使用するよう定められています。製品をお取り付けになる天井の種類がわからない場合、または他の種類の天井(スチール、コンクリートなど)については、正規の取り付け業者にお問い合わせください。安全に取り付けるために、天井は取り付けられる全重量の4倍の重量に耐えられる必要があります。そうでない場合は、この基準に対応するように、天井を補強する必要があります。取り付け業者には、取り付けに使用する天井の構造や表面およびアンカーが全重量を安全に支えることができることを確認する責任があります。天井取り付け製品に関しては、専門の取り付け業者に依頼することを強くお勧めします。
- 当社が指定した用途以外に本製品を使用しないでください。
- 本製品には可動部品が含まれることがあるため、注意して使用してください。
- 本製品の最大搭載重量を超えないようにしてください。**

WEIGHT CAPACITY

MAXIMUM WEIGHT CAPACITY MÁXIMA CAPACIDAD DE PESO CAPACITÉ DE CHARGE MAXIMALE	POUNDS (LBS) / KILOGRAMS (KG) LIBRAS (LB) / KILOGRAMOS (KG) LIVRES (LB) / KILOGRAMMERS (KG)	MAXIMUM SCREEN SIZE TAMAÑO DE PANTALLA MÁXIMO TAILLE D'ÉCRAN MAXIMALE
COMPLETE UNIT	40 (LBS) / 18 (KG)	N/A



CAUTION!



EN	USE WITH PRODUCTS LARGER THAN THE MAXIMUM WEIGHT AND SIZE MAY RESULT IN INSTABILITY CAUSING POSSIBLE INJURY. USER MUST REMOVE TELEVISION OR OBJECT OFF THE BRACKET BEFORE ADJUSTING. IF THE PRODUCT IS A TELEVISION MAXIMUM WEIGHT CAPACITY SUPERSEDES / OUTPLACES RECOMMENDED DIAGONAL MEASURED TELEVISION SIZE!!
ES	EL USO CON EL PRODUCTOS MÁS GRANDE QUE EL PESO MÁXIMO Y TAMAÑO PUEDE CAUSAR INESTABILIDAD Y POSIBLEMENTE HERIDAS. EL USUARIO DEBE QUITAR LA TELEVISIÓN U OBJETO DEL SOPORTE ANTES DEL AJUSTE. SI EL PRODUCTO ES UNA TELEVISIÓN, LA CAPACIDAD DE PESO MÁXIMA REEMPLAZA EL TAMAÑO DIAGONAL RECOMENDADO DE LA TELEVISIÓN
FR	NE PAS UTILISER DES PRODUITS QUI SONT PLUS GRANDS DE LA CAPACITÉ DE CHARGE OU DES DIMENSIONS MAXIMALES – CELA POURRAIT PROVOQUER L'INSTABILITÉ DE PRODUIT ET DES BLESSURES. AVANT TOUT AJUSTEMENT, IL FAUT DÉMONTER LE TÉLÉVISEUR OU L'AUTRE PRODUIT ÉLECTRONIQUE. SI LE PRODUIT EST UN TÉLÉVISEUR, LA CAPACITÉ DE CHARGE MAXIMALE SE SUBSTITUE AU GRANDEUR DIAGONALE RECOMMANDÉ DU TÉLÉVISEUR.

DE	ÜBERSCHREITEN SIE NICHT DIE MAXIMALE TRAGKRAFT FÜR DIESES PRODUKT!
NL	OVERSCHRIJDT HET MAXIMALE DRAAGVERMOGEN VOOR DIT PRODUCT NIET!
IT	NON SUPERARE IL CARICO MASSIMO PER QUESTO PRODOTTO!
PL	NIE NALEŻY PRZEKRACZAĆ MAKSYMALNEJ ŁADOWNOŚCI DLA TEGO URZĄDZENIA!
CZ	NEPŘEKRAČUJTE MAXIMÁLNÍ ZATÍŽENÍ TOHOTO PRODUKTU!
HU	NE LÉPJÜK TÚL A TERMÉK MAXIMÁLIS TERHELHETŐSÉGÉT!
GK	ΜΗΝ ΥΠΕΡΒΑΙΝΕΤΕ ΤΟ ΜΕΓΙΣΤΟ ΦΟΡΤΙΟ ΓΙΑ ΤΟ ΠΑΡΟΝ ΠΡΟΪΟΝ!
PT	NÃO EXCEDER A CAPACIDADE DE PESO MÁXIMO PARA ESTE PRODUTO!
DA	OVERSKRID IKKE DEN MAKSIMALE VÆGTKAPACITET FOR DETTE PRODUKT!
FI	TÄMÄN TUOTTEEN SUURINTA PAINORAJAA EI SAA YLITTÄÄ!
SV	ÖVERSKRID INTE MAXIMAL BELASTNINGSKAPACITET FÖR DENNA PRODUKT!
RO	NU DEPĂȘIȚI CAPACITATEA MAXIMĂ DE GREUTATE PENTRU ACEST PRODUS!
BL	НЕ ПРЕВИШАВАЙТЕ МАКСИМАЛНИЈА КАПАЦИТЕТ НА ТОВАРА, ВЪЗМОЖЕН ЗА ТОЗИ ПРОДУКТ!
ET	ÄRGE ÜLETAGE SELLE TOOTE SUURIMAT LUBATUD KANDEVÕIMET!
LV	SLODZE NEDRĪKST PĀRSNĪEGT ŠĪ IZSTRĀDĀJUMA MAKSIMĀLO NESTSPĒJU!
LT	NEVIRŠYKITE MAKSIMALAUS GALIMO ŠIO PRODUKTO SVORIO!
SL	NAJVEČJE DOVOLJENE TEŽE ZA TA IZDELEK NE SMETE PREKORACITI!
SK	DBAJTE NA TO, ABY STE NEPREKROČILI MAXIMÁLNE POVOLENÉ ZAŤAŽENIE TOHTO PRODUKTU!
RU	УБЕДИТЕСЬ, ЧТО МАКСИМАЛЬНАЯ НАГРУЗКА НА ДАННОЕ ИЗДЕЛИЕ В КГ НЕ ПРЕВЫШЕНА!
TR	BU ÜRÜN İÇİN GEÇERLİ OLAN MAKSİMUM AĞIRLIK KAPASİTESİNİ AŞMAYIN!
NO	IKKE OVERSTIG DEN MAKSIMALE VEKTKAPASITETEN FOR DETTE PRODUKTET!
AR	لا تتجاوز الحد الأقصى للوزن الخاص بالمنتج
CN	不要超过此产品的最大承重能力!
JP	本製品の最大搭載重量を超えないようにしてください!

SYMBOL KEY



EN	Drill
ES	Agujerear
FR	Percer
DE	Bohren
NL	Boor
IT	Forare
PL	Wywierć
CZ	Vrtat
HU	Készítsen furatot
GK	Διατρήστε
PT	Furar
DA	Bor
FI	Poraa
SV	Borra
RO	Burghiu
BL	Пробив
ET	Puurige
LV	Urbs
LT	Gręžti
SL	Izvrtaite
SK	Vrtat
RU	Сверление
TR	Delin
NO	Bormaskin
AR	أحفر
CN	钻孔
JP	水平

EN	Level
ES	Nivel
FR	Niveau
DE	Wasserwaage
NL	Waterpas
IT	Livellare
PL	Poziomnica
CZ	Vodováha
HU	Szintező
GK	Αλφóδι
PT	Nível
DA	Vaterpas
FI	Vesivaaka
SV	Pass
RO	Nivelă
BL	Ниво
ET	Lood
LV	Limenis
LT	Lygis
SL	Vodna tehtnica
SK	Vodováha
RU	Уровень
TR	Aynı Seviyeye Getir
NO	Vater
AR	میزان
CN	水平調整
JP	水平器

EN	Caution
ES	Precaución
FR	Attention
DE	Vorsicht
NL	Voorzichtig
IT	Attenzione
PL	Przeostroga
CZ	Pozor
HU	Figyelmeztetés
GK	Προσοχή
PT	Cuidado
DA	Pas på
FI	Varoitus
SV	Försiktighet
RO	Atenție
BL	Внимание
ET	Hoiatus
LV	Brdinājums
LT	Dmesio
SL	Previdno
SK	Pozor
RU	Предостережение
TR	Dikkat
NO	Forsiktigt
AR	تنبيه
CN	小心
JP	注意

EN	Hammer
ES	Martillo
FR	Marteau
DE	Hammer
NL	Hamer
IT	Martello
PL	Młotek
CZ	Kladivo
HU	Kalapács
GK	Χτυπήστε με σφυρί
PT	Martelo
DA	Hammer
FI	Vasara
SV	Hammare
RO	Ciocan
BL	Чук
ET	Haamer
LV	Āmurs
LT	Kaltis
SL	Kladivo
SK	Kladivo
RU	Молоток
TR	Çekiç
NO	Hammer
AR	مطرقة
CN	锤子
JP	ハンマー

EN	Optional
ES	Opcional
FR	Optionnel
DE	Optional
NL	Optioneel
IT	Opzionale
PL	Opcjonalne
CZ	Volitelné
HU	Választható
GK	Προαρκτικό
PT	Opcional
DA	Valgfrit
FI	Valinnainen
SV	Valfri
RO	Opțional
BL	Допълнителен
ET	Valkuline
LV	Pēc izvēles
LT	Pasirinktinis
SL	Izbirno
SK	Voliteľné
RU	Дополнительно
TR	İsteğe Bağlı
NO	Valgfritt
AR	اختياري
CN	可选
JP	オプション

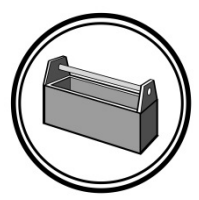

EN	Pencil Mark
ES	Marque con lápiz
FR	Marque de crayon
DE	Bleistiftmarkierung
NL	Potloodmarkering
IT	Segno di matita
PL	Znak wykonany ołówkiem
CZ	Poznamenejte si polohu tužkou
HU	Jelölő ceruza
GK	Σημειώστε με μολύβι
PT	Marcar a lápis
DA	Blyantmærke
FI	Lyijykynämerkki
SV	Märke med penna
RO	Marcaj de creion
BL	Обозначаване с молив
ET	Pliiatsimärge
LV	Atzīme ar zīmuli
LT	Pažymėti pieštuku
SL	Oznaka s svinčnikom
SK	Poznamenejte si polohu ceruzkou
RU	Карандашная пометка
TR	Kalem İşareti
NO	Blyantmerke
AR	علامة بالقلم الرصاص
CN	铅笔标记
JP	鉛筆で付けた印

EN	Phillips Screwdriver
ES	Destornillador Phillips
FR	Tournevis Phillips
DE	Kreuzschlitzschraubendreher
NL	Phillips schroevendraaier
IT	Cacciavite a croce
PL	Śrubokręt krzyżakowy
CZ	Křížový šroubovák
HU	Keresztesfejű csavarhúzó
GK	Σταυροκεφαλάκι
PT	Chave-de-fendas Phillips
DA	Phillips skruetrækker
FI	Ristipääruuviallitta
SV	Phillips skruvmejsel
RO	Șurubelniță Phillips
BL	Отвертка Phillips
ET	Ristkrukeeraja
LV	Phillips skrūvgniezis
LT	Kryžminis atsuktuvus
SL	Križni izvijač Phillips
SK	Křížový šrutkovač
RU	Крестовая отвертка
TR	Yıldız Tornavida
NO	Stjerneskruejern
AR	مفتاح صليبية
CN	十字螺丝刀
JP	プラスドライバー

EN	Allen Wrench
ES	Liave Allen
FR	Clé hexagonale
DE	Imbusschlüssel
NL	Imbussleutel
IT	Chiave esagonale
PL	Klucz do wkrętów
CZ	Klíčimbus
HU	Imbuskulcs
GK	Κλειδί Άλβεν
PT	Chave Allen
DA	Unbrakonogle
FI	Kuusiolappiavain
SV	Insexnyckel
RO	Chiaie Allen
BL	Шестостепенен ключ
ET	Kuusikantepareakruvi võti
LV	Sešstūra slēņstāvēģa
LT	Šešiakampis raktas
SL	Imbus ključ
SK	Imbusový kľúč
RU	Торцовый ключ
TR	Allen Anahtarı
NO	Sekskantnøkkel
AR	مفتاح ربط سداسي
CN	内六角扳手
JP	アレンレンチ

EN	Tools Needed
ES	Herramientas necesarias
FR	Outils requis
DE	Benötigte Werkzeuge
NL	Benodigde gereedschappen
IT	Strumenti necessari
PL	Potrzebne narzędzia
CZ	Potřebné nástroje
HU	Szükséges eszközök
GK	Απαιτούμενα εργαλεία
PT	Ferramentas necessárias
DA	Nødvendigt værktøj
FI	Tarvittavat työkalut
SV	Verktyg som krävs
RO	Instrumente necesare
BL	Необходими уреди
ET	Vajalikud tööriistad
LV	Nepieciešami rīki
LT	Reikalingi įrankiai
SL	Potrebno orodje
SK	Potrebné náradie
RU	Необходимые инструменты
TR	Gerekli Aletler
NO	Nødvendige verktøy
AR	الأدوات اللازمة
CN	需要的工具
JP	必要なツール

SYMBOL KEY

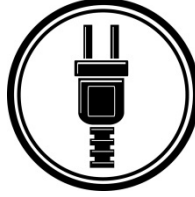
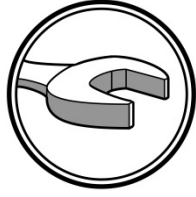
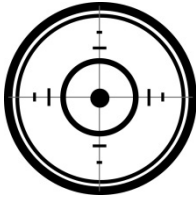

EN	Find Center Position
ES	Encuentre la posición del centro
FR	Repérez la position centrale
DE	Finden Sie die mittige Position
NL	Midden bepalen
IT	Determinare posizione centrale
PL	Znajdź środek
CZ	Najděte středovou pozici
HU	Keresse meg a középső pozíciót
GK	Βρείτε τη θέση κέντρου
PT	Encontrar Posição Central
DA	Find midterposition
FI	Etsi keskiasento
SV	Leta upp en central position
RO	Localizare poziție centrală
BL	Намерете положението на
ET	Leidke keskkoh
LV	Atrodiet centra stāvokli
LT	Raskite vidurinę padėtį
SL	Poiščite središče
SK	Nájdite stredovú polohu
RU	Найдите центральную точку
TR	Orta Nokta'yı Bulma
NO	Finn midtpunktet
AR	حدد موضعا مركزيا
CN	找到中心位置
JP	中心を見つめます

EN	Adjust
ES	Ajuste
FR	Ajustez
DE	justieren Sie
NL	Regel
IT	Regolare
PL	Wyreguluj
CZ	Upravte polohu
HU	Igazítsa helyére.
GK	Προσαρμόστε
PT	Ajustar
DA	Justér
FI	Säädá
SV	Justera
RO	Reglați
BL	Регулирайте
ET	Sättige paika
LV	Pielāgojiet
LT	Nustatykite
SL	Prilagodite
SK	Upravte polohu
RU	Отрегулируйте
TR	Ayarlayın
NO	Juster
AR	اضبط
CN	调整
JP	調整します。

EN	Open-Ended Wrench
ES	Llave española
FR	Clé ouverte
DE	Gabelschlüssel
NL	Open sleutel
IT	Chiave a forchetta
PL	Klucz płaski
CZ	Klíč – očko
HU	Nyitott villáskulcs
GK	Κλειδί ανοιχτού άκρου
PT	Chave de boca aberta
DA	Åben nøgle
FI	Kiintoavain
SV	Öppen nyckel
RO	Cheie cu cap deschis
BL	Гаечный ключ без предвари
ET	Harkvõti
LV	Uzgrīznātslēga ar atvērtu atveri
LT	Veržliaraktis atviru galu
SL	Vilčasti ključ
SK	Klíč – očko
RU	Рожковый ключ
TR	Kurbagaçici
NO	Fastnøkkel
AR	مفتاح ربط مفتوح الطرف
CN	两头扳手
JP	両口スパナ

EN	Cable Management
ES	Sistema de organización de cables
FR	Gestion des câbles
DE	Kabelführung
NL	Kabelgoten
IT	Passacavi
PL	Pokrywa na przewody
CZ	Kryty kabelů
HU	Kábelkezelés
GK	Διαχείριση καλωδίου
PT	Gestão de cabos
DA	Kabelstyring
FI	Kaapeliin hallinta
SV	Kabelhantering
RO	Gestionarea cablurilor
BL	Управление на кабели
ET	Kaablite korraldamine
LV	Kabeļu penāļi
LT	Kabelio tvarkymas
SL	Držalo za kable
SK	Kryty káblv
RU	Монтаж кабелей
TR	Kablo İdaresi
NO	Kabelorganisering
AR	إدارة الكابلات
CN	电缆管理
JP	ケーブル管理

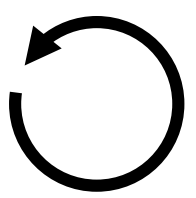
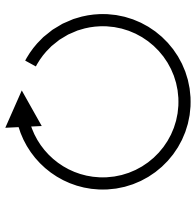

EN	Remove
ES	Retire
FR	Retirez
DE	Entfernen Sie
NL	Verwijder
IT	Rimuovere
PL	Zdejmij
CZ	Odstraňte
HU	Távolítsa el
GK	Αφαιρέστε
PT	Desmontar
DA	Fjern
FI	Poista
SV	Ta bort
RO	Scoteți
BL	Отстрани
ET	Eemaldage
LV	Ņemēt
LT	Pašalinti
SL	Odstranite
SK	Odstraňte
RU	Удалите
TR	Kaldır
NO	Fjern
AR	أزل
CN	拆除
JP	取り外し

EN	Tighten Fastener
ES	Ajuste el sujetador
FR	Serrez l'attache
DE	Ziehen Sie die Befestigung fest
NL	Draai de bevestiging vast
IT	Serrare il dispositivo di fissaggio
PL	Zaciśnij łącznik
CZ	Utáhněte upevnění
HU	Szorítsa meg a rögzítőt.
GK	Βιδώστε τον σφιγκτήρα
PT	Apertar aperto
DA	Stram fæstneren
FI	Kinistä kiinnitin
SV	Spänn fäste
RO	Strângeți dispozitivul de fixare
BL	Затяните нагегача
ET	Pingutage kinnitit
LV	Savelciet fiksatoru
LT	Priveržti tvirtinimo elementą
SL	Pričvrstite objemko
SK	Utiahnite upevnenie
RU	Затяните крепление
TR	Kıskacı Sıkıştırın
NO	Stram holderen
AR	اربط المشبك
CN	拧紧紧固件
JP	留め具を締めます。

EN	Loosen Fastener
ES	Aloje el sujetador
FR	Desserrez l'attache
DE	Lösen Sie die Befestigung
NL	Draai de bevestiging los
IT	Allentare il dispositivo di
PL	Poluzuj zapiećcie
CZ	Uvolněte upevnění
HU	Lazítsa meg a rögzítőt.
GK	Ξεβιδώστε τον σφιγκτήρα
PT	Soltar aperto
DA	Lesgør fæstneren
FI	Loysää kiinnittä
SV	Lossa fäste
RO	Slabiți dispozitivul de fixare
BL	Разхлабете нагегача
ET	Laske kinniti lõdvemaks
LV	Atbrīvojiēt fiksatoru
LT	Atlaisvinti tvirtinimo elementą
SL	Zrahlajite objemko
SK	Uvoľnite upevnenie
RU	Ослабьте крепление
TR	Kıskacı Gevşetin
NO	Losne holderen
AR	حل المشبك
CN	松开紧固件
JP	留め具を緩めます。

EN	Hand tighten
ES	Ajuste manual
FR	Serrer avec les doigts
DE	Mit der Hand festziehen
NL	Met de hand vastdraaien
IT	Serrare a mano
PL	Dokręć ręcznie
CZ	Utáhnout rukou
HU	Kézi rögzítés
GK	Σφίζτε με το χέρι
PT	Apertar à mão
DA	Stram med hænden
FI	Kiristä käsin
SV	Handspänn
RO	Strâns cu mâna
BL	Затянете с ръка
ET	Pingutage käsitsi
LV	Savilkšana ar roku
LT	Priveržti ranka
SL	Privijte z roko
SK	Utiahnite rukou
RU	Затяжка вручну
TR	Elle sıkıştırın
NO	Stram for hånd
AR	اربط باليد
CN	手动拧紧
JP	手で締めます。

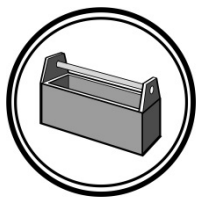

13mm

Wood Pilot

Pilot Hole Size	Pilot Drill Depth
7/32" inch	3" inch
5 mm	75 mm



EN	Tools Needed
ES	Herramientas necesarias
FR	Outils requis
DE	Benötigte Werkzeuge
NL	Benodigde gereedschappen
IT	Strumenti necessari
PL	Potrzebne narzędzia
CZ	Potřebné nástroje
HU	Szükséges eszközök
GK	Απαιτούμενα εργαλεία
PT	Ferramentas necessárias
DA	Nødvendigt værktøj
FI	Tarvittavat työkalut
SV	Verktyg som krävs
RO	Instrumente necesare
BL	Необходимы уреди
ET	Vajalikud tööriistad
LV	Nepieciešamie rīki
LT	Reikalingi įrankiai
SL	Potrebno orodje
SK	Potrebné náradie
RU	Необходимые инструменты
TR	Gerekli Aletler
NO	Nødvendige verktøy
AR	الأدوات اللازمة
CN	需要的工具
JP	必要なツール

EN	Not included
ES	No se incluye
FR	Non inclus
DE	Nicht im Lieferumfang enthalten
NL	Niet inbegrepen
IT	Non incluso
PL	Nie należy do zestawu
CZ	Není součástí
HU	Nem tartalmazza
GK	Δεν περιλαμβάνεται
PT	Não incluído
DA	Ikke vedlagt
FI	Ei mukana
SV	Ej inkluderad
RO	Nu sunt incluse
BL	He e в ключен
ET	Pole komplektis
LV	Nav iekļauts
LT	Nepriedama
SL	Ni priloženo
SK	Nie je súčasťou balenia
RU	В комплект не входит
TR	Dahil değildir
NO	Ikke inkludert
AR	غير مضمن
CN	未提供
JP	別売り

CONTENTS

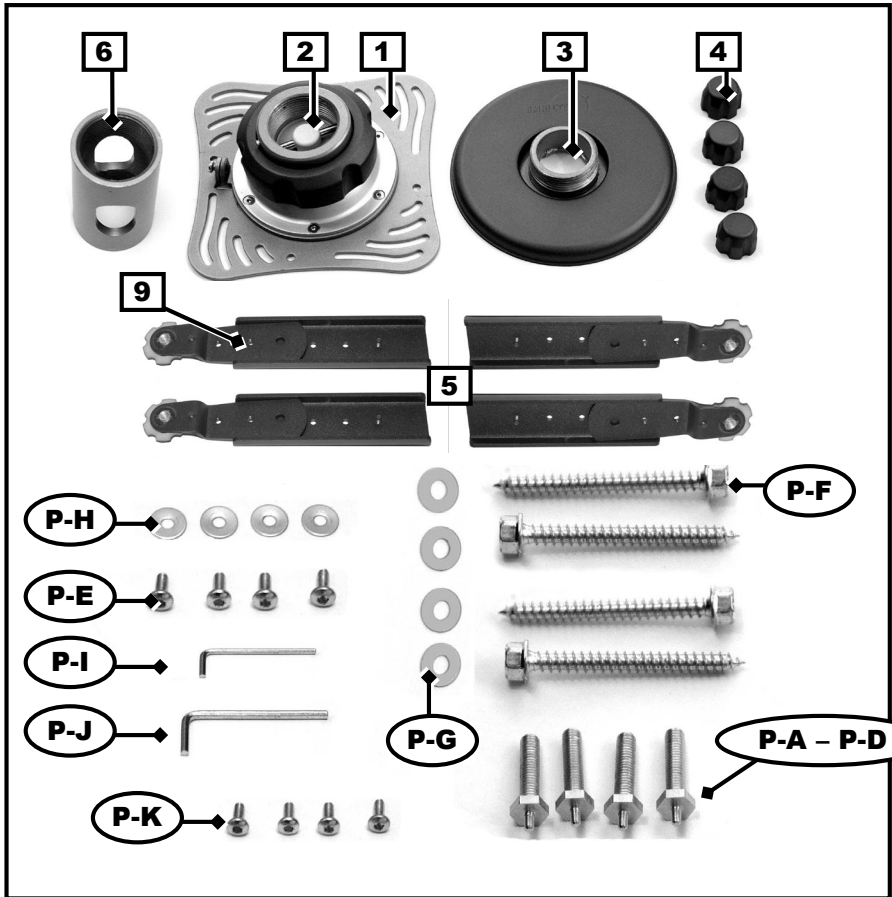

OM10245vA			
Pouch #	Part #	Qty	Description
1	P-A	4	Leg post 3mm
2	P-B	4	Leg post 4mm
3	P-C	4	Leg post 5mm
4	P-D	4	Leg post 6mm
5	P-E	4	Pinned Hex Screws M5 x 8mm
6	P-F	4	Lag Screws 5/16"
7	P-G	4	Washer 8mm ID x 19mm OD x 2mm THK
8	P-H	4	Washer 5mm ID x 15mm OD x 1mm THK
9	P-I	1	Allen Wrench 3mm
10	P-J	1	Security Allen Wrench 4mm
11	P-K	4	Pinned Set Screws
Contents			
N/A	1	1	Projector plate
	2	1	Articulation unit
	3	1	Ceiling plate
	4	4	Leg post covers
	5	4	Projector legs
	6	1	PFC Coupler
	7	1	Pinned Hex Screw M5 X 8mm
	8	1	Set Screw
	9	4	Pinned Hex Screw M5 x 12mm

Optional

EN	Optional
ES	Opcional
FR	Optionnel
DE	Optional
NL	Optioneel
IT	Opzionale
PL	Opcjonalne
CZ	Volitelné
HU	Választható
GK	Προαιρετικό
PT	Opcional
DA	Valgfrit
FI	Valinnainen
SV	Valfri
RO	Opțional
BL	Допълнителен
ET	Valikuline
LV	Pēc izvēles
LT	Pasirinktinis
SL	Izbirno
SK	Voliteľné
RU	Дополнительно
TR	İsteğe Bağlı
NO	Valgfritt
AR	اختياري
CN	可选
JP	オプション

EN	Not included
ES	No se incluye
FR	Non inclus
DE	Nicht im Lieferumfang enthalten
NL	Niet inbegrepen
IT	Non incluso
PL	Nie należy do zestawu
CZ	Není součástí
HU	Nem tartalmazza
GK	Δεν περιλαμβάνεται
PT	Não incluído
DA	Ikke vedlagt
FI	Ei mukana
SV	Ej inkluderad
RO	Nu sunt incluse
BL	Не е в ключен
ET	Pole komplektis
LV	Nav iekļauts
LT	Nepriedama
SL	Ni priloženo
SK	Nie je súčasťou balenia
RU	В комплект не входит
TR	Dahil değildir
NO	Ikke inkludert
AR	غير مضمن
CN	未提供
JP	別売り

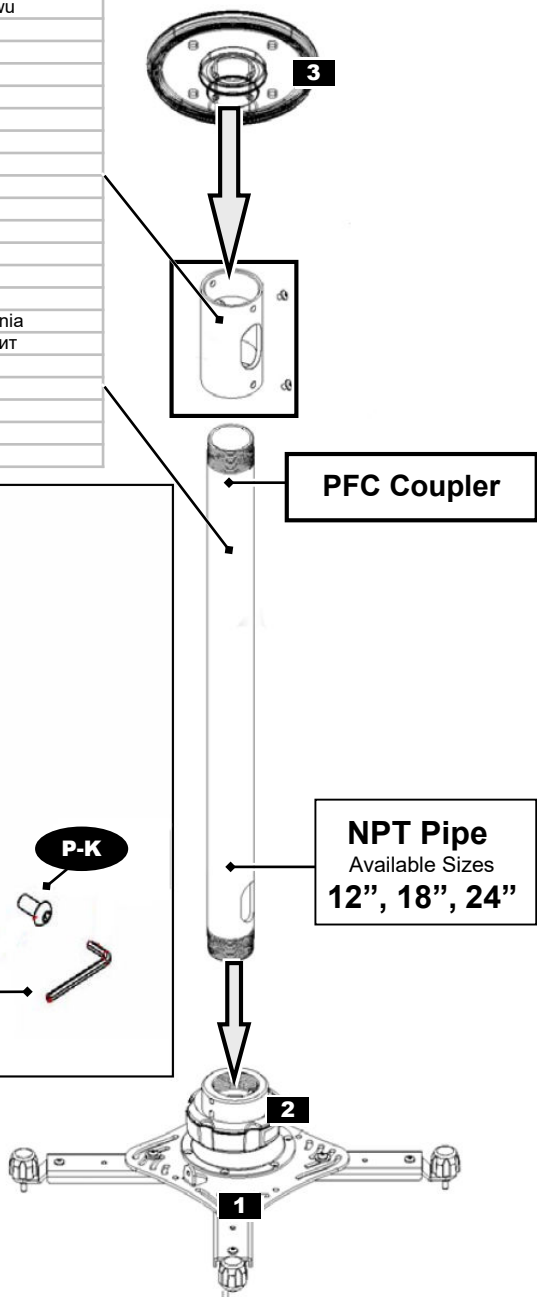
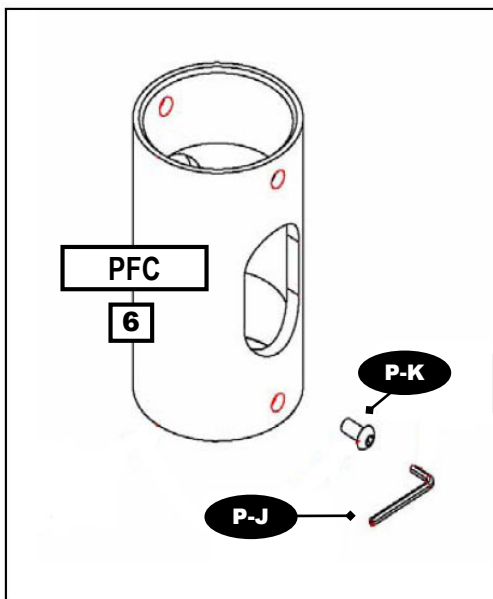

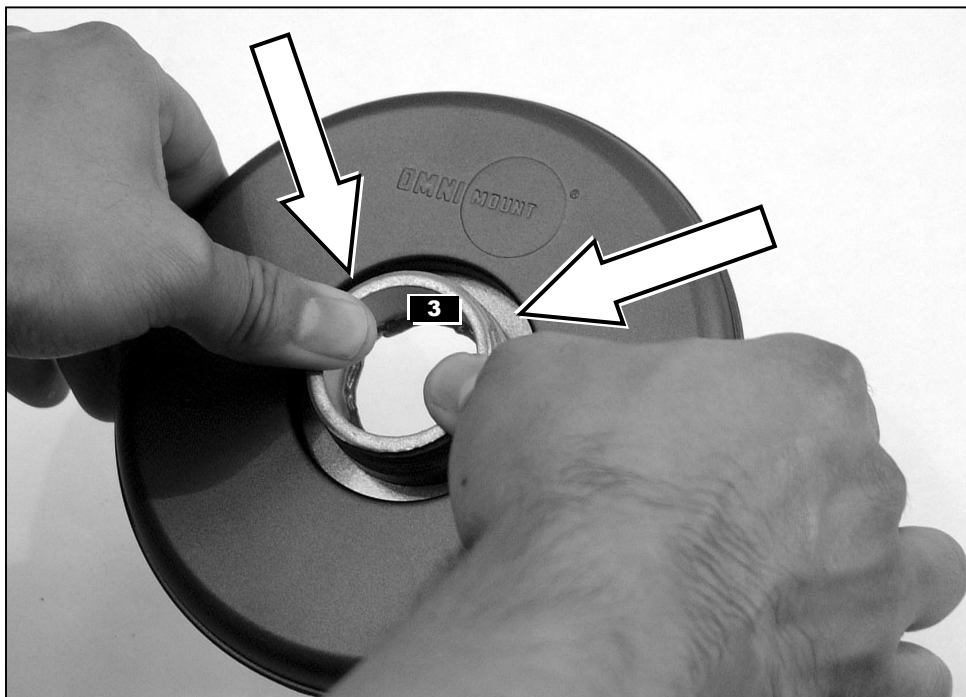

EN	Remove cover for later installation
ES	Retire la cobertura para instalarla más tarde
FR	Retirez le couvercle et conservez-le pour une installation ultérieure
DE	Entfernen Sie die Abdeckung für die spätere Montage
NL	Kap verwijderen voor plaatsing op later tijdstip
IT	Rimuovere il coperchio, da installare in seguito
PL	Zdejmij pokrywę dla dalszych etapów instalacji
CZ	Pro pozdější instalaci sejměte kryt
HU	Vegye le a fedelet későbbi felszerelésre
GK	Αφαιρέστε το κάλυμμα για εγκατάσταση αργότερα
PT	Remover cobertura para instalação posterior
DA	Fjern emballagen til senere montering
FI	Poista suojus myöhempää asennusta varten
SV	Ta bort hölje för senare installation
RO	Îndepărtați capacul pentru instalarea ulterioară
BL	Свалете капака за последващо монтиране
ET	Eemaldage kate, mis paigaldatakse hiljem
LV	Noņemiet vāku, lai uzstādītu to vēlāk
LT	Nuimkite dangtį, kad galėtumėte sumontuoti vėliau
SL	Odstranite pokrov za namestitvev
SK	Odstráňte kryt pre neskoršiu inštaláciu
RU	Удалите крышку для будущей установки
TR	Kapağı daha sonra monte etmek üzere çıkarın
NO	Fjern emballasjen for installasjon
AR	فك الغطاء للتركيب لاحقاً
CN	拆卸盖子以便于后续安装
JP	後でインストールするため、カバーを取り外します

WOOD STUD INSTALLATION

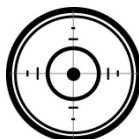
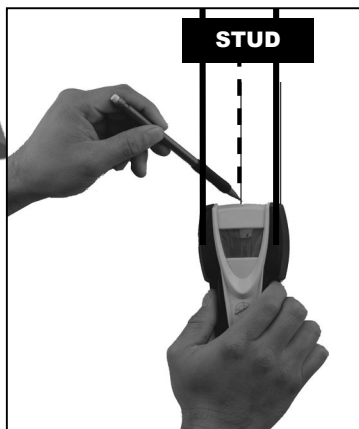

EN	Find stud(s) and mark edge and center locations.
ES	Ubique el panel y marque las ubicaciones de los bordes y el centro.
FR	Repérez l'emplacement d'une poutre, puis marquez l'emplacement des bords et du centre de cette poutre.
DE	Suchen Sie den Balken und markieren Sie Ränder und Mitte.
NL	Zoek de drager en markeer de rand- en middenlocaties.
IT	Individuare il montante e segnare la posizione dei bordi e del centro del montante stesso.
PL	Znajdź belkę i zaznacz jej krawędzie oraz środek.
CZ	Najděte dřevěný trám a vyznačte jeho okraje a střed.
HU	Keressük meg a gerendát, és jelöljük meg a szélét és a közepét.
GK	Εντοπίστε τον ορθοστάτη και σημειώστε τις άκρες του και τα κεντρικά σημεία.
PT	Encontrar a viga e marcar os locais extremos e centrais.
DA	Find underligger og markér kant og midt.
FI	Etsi pystypuu ja merkitse reunat ja keskikohta.
SV	Hitta stiftet och markera kant och mittenposition.
RO	Găsiți panoul și marcați locațiile de pe margine și din centru.
BL	Откройте преграда и обозначьте рѣба и централната ѝ позиция.
ET	Otsige üles sõrestikupost ning märkige selle servad ja keskkoht.
LV	Atrodiet statni un atzīmējiet malas un centra atrašanās vietas
LT	Surasti varžta ir pažymėti kraštinės bei centrinę padėtį.
SL	Najdite steber ter označite robove in sredino.
SK	Nájdite drevený trám a vyznačte jeho okraje a stred.
RU	Найдите стойку и отметьте ее центр и край.
TR	Direği bulun, kenarını ve ortasını işaretleyin.
NO	Finn stenderen og marker kantene og midten.
AR	حدد مكان الفاصل وضع علامة على الحافة وقم بتوسيط المواقع.
CN	查找支柱和标记边缘及中心位置。
JP	スタッドを見つけて、端と中央に印を付けます。

WOOD STUD INSTALLATION

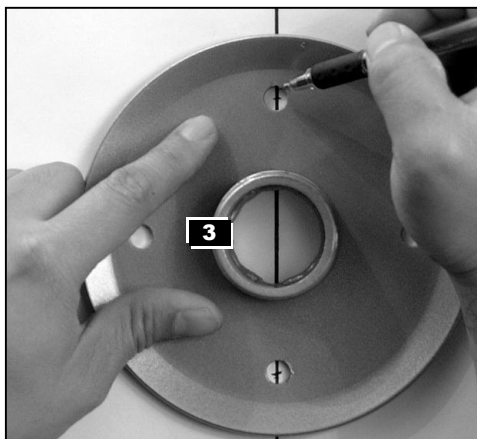

EN	Use ceiling plate to mark mounting location
ES	Use la placa de techo para marcar el lugar donde se realizará la instalación
FR	Utilisez la plaque de plafond pour marquer l'emplacement de montage
DE	Verwenden Sie die Deckenplatte, um die Montagestelle zu markieren
NL	Gebruik de plafondplaat om de montageplaats af te tekenen
IT	Utilizzare la piastra a soffitto per segnare la posizione di montaggio
PL	Użyj płytki sufitowej do oznaczenia punktu montażu
CZ	Pomocí stropní desky označte místo uchycení
HU	A szerelési hely megjelöléséhez használja a plafonlemez.
GK	Χρησιμοποιήστε την πλάκα οροφής για να σημειώσετε τη θέση τοποθέτησης
PT	Utilizar uma placa de tecto para marcar o local de montagem
DA	Brug loftpladen til at markere beslagets placering
FI	Merkitse asennuskohta kattolevyn avulla
SV	Använd takplatta för att markera monteringsposition
RO	Utilizați placa pentru tavan pentru a marca locația de montare
BL	Используйте плоскост на тавана, за да отбележите позицията на окачването
ET	Märkige laeplaadi abil paigalduskoht
LV	Izmantojiet griestu plāksni, lai atzīmētu montēšanas vietu
LT	Montavimo vietai pažymėti naudokite lubų plokštę
SL	S ploščico za stropno pritrditev označite mesto pritrditve
SK	Pomocou stropnej dosky označte miesto upevnenia
RU	Для разметки места крепежа используйте потолочную пластину
TR	Montaj yerini işaretlemek için tavan plakasını kullanın
NO	Bruk takplaten til å markere monteringsstedet
AR	استخدم لوح السقف لوضع علامات لموضع التثبيت
CN	使用顶板标记安装位置
JP	天井プレートを使って、取り付け場所に印を付けます。

WOOD STUD INSTALLATION

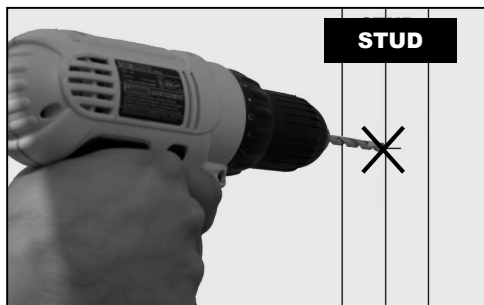

Wood Pilot	
Pilot Hole Size	Pilot Drill Depth
7/32" inch	3" inch
5 mm	75 mm

EN	Wood Stud Wall Installation
ES	Instalación en pared con paneles de madera
FR	Installation murale sur poteau de cloison en bois
DE	Montage an Holzbalken an der Wand
NL	Installatie op muur met houten dragers
IT	Installazione su muro con montanti in legno
PL	Instalacja ścienna z wykorzystaniem słupów drewnianych
CZ	Instalace na stěnu s dřevěnými trámy
HU	Falra szerelés fagerendánál
GK	Εγκατάσταση επιτοίχιου ξύλινου ορθοστάτη
PT	Instalação numa parede de vigas de madeira
DA	Installation på trævæg
FI	Asennus pystypuuseen seinään
SV	Träffackverksmontering
RO	Instalarea pe un perete din panouri din lemn
BL	Монтиране на дървена преграда на стена
ET	Paigaldus puidust sõrestikupostidele ehitatud seinale
LV	Uzstādīšana pie koka statņu sienas
LT	Tvirtinimas prie medinės sienos
SL	Stenska pritrditev na lesen steber
SK	Instalácia na drevenú stenu
RU	Установка на стену с деревянными стойками
TR	Ahşap Direkli Duvara Montaj
NO	Installasjon på vegg med trestendere
AR	التركيب في الحوائط ذات القوائم الخشبية
CN	木柱墙安装
JP	木製スタッドの壁への取り付け

Drill pilot hole
Realice el agujero piloto
Percez le trou de guidage
Bohren Sie die Vorbohrung
Boor een montagegat
Trapanare il foro pilota
Wywierć otwór pilotowy
Vyvrtejte vodičí otvor
Fúrja ki a vezetőlyukat.
Ανοίξτε την οδήγώ
Executar um furo piloto
Bor styrehul
Poraa ohjauksreikä
Borra styrhål
Gaură de ghidare a burghiului
Пробиване на основна дупка
Puurige esialgne auk
Izveidojiet priekšurbumu
Išgręžkite bandomąją skylę
Navrtajte začetno luknjo
Vyvrťajte vodiacu dieru
Просверлите направляющее отверстие
Kılavuz delik açın
Drill pilothull
احفر الثقب الدليلي
钻导孔
ドリルでパイロット穴を開けます。

Step 2

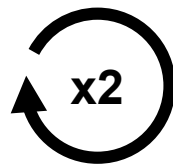
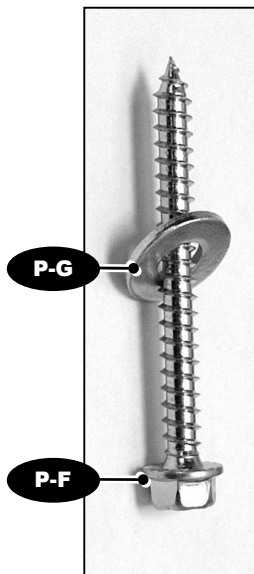

EN Mount ceiling plate	GK Τοποθετήστε την πλάκα τοίχου	LT Pritvirtinkite sieninę plokštę
ES Coloque la placa de pared	PT Placa de montagem na parede	SL Ploščica za pritrditvev na steno
FR Montez la plaque murale	DA Montér vægpladen	SK Pripevnite nástennú dosku
DE Montieren Sie die Wandplatte	FI Seinäasennuslevy	RU Установите стеновую пластину
NL Monteer de wandplaat	SV Montera väggplatta	TR Duvar plakasını monte edin
IT Montare la piastra a muro	RO Montați placa pentru perete	NO Fest veggplaten
PL Zamontuj płytę ścienną	BL Окачете стенната плоскост	AR ثبت اللوح الحائطي
CZ Připevněte nástěnnou desku	ET Paigaldage seinaplaat	CN 安装墙板
HU Szerelje fel a fali lemezt.	LV Montēt sienas plāksni	JP ウォールプレートを取り付けます。

Step 3

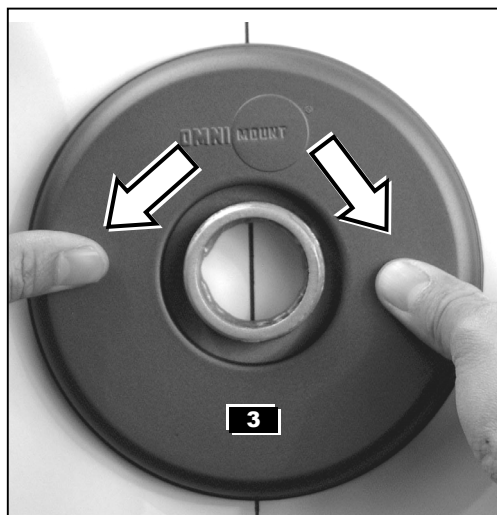

EN Attach cover	Snap Together
ES Coloque la cubierta	Presione junto
FR Fixez le cache	Emboîtez
DE Befestigen Sie die Abdeckung	Einrasten lassen
NL Bevestig de bedekking	Samenklikken
IT Montare il coperschio	Unire a incastro
PL Zamontuj pokrywę	Złożyć razem
CZ Připevněte kryt	Spojte
HU Tegye fel a burkolatot.	Pattintsa össze
GK Τοποθετήστε το καπάκι	Ασφαλίστε μαζί
PT Prender a cobertura	Rebater
DA Sæt dæklade på	Tryk sammen
FI Kiinnitä suojus	Napsauta yhteen
SV Sätt fast hölje	Fäst tillsammans
RO Atașați capacul	Îmbinați
BL Прикрепете капака	Съединете с
ET Kinnitage kaas	Kinnitage kokku
LV Piestipriniet pārsegu	Saspiediet kopā
LT Uždėkite dangtelį	Susekite suspausdami
SL Namestite pokrov	Stisnite skupaj
SK Pripevnite kryt	Spojte dokopy
RU Установите крышку	Состыкуйте
TR Kapağı takın	Birbirine Geçirne
NO Fest dekselet	Fest sammen
AR اربط الغطاء	قم بالتجميع
CN 连接外盖	按扣在一起
JP カバーを取り付けます。	カチッとほめ込む

Step 4

EN	Loosen Fastener
ES	Afloje el sujetador
FR	Desserrez l'attache
DE	Lösen Sie die Befestigung
NL	Draai de bevestiging los
IT	Allentare il dispositivo di fissaggio
PL	Poluzuj zapięcie
CZ	Uvolněte upevnění
HU	Lazítsa meg a rögzítőt.
GK	Ξεβιδώστε τον σφιγκτήρα
PT	Soltar aperto
DA	Løsgør fæstneren
FI	Löysää kiinnintä
SV	Lossa fäste
RO	Slăbiți dispozitivul de fixare
BL	Разхлабете натегача
ET	Laske kinniti lödvemaks
LV	Atbrīvojiet fiksatoru
LT	Atlaisvinti tvirtinimo elementą
SL	Zrahljajte objemko
SK	Uvoľnite upevnenie
RU	Ослабьте крепление
TR	Kıskacı Gevşetin
NO	Løsne holderen
AR	حل المشبك
CN	松开紧固件
JP	留め具を緩めます。

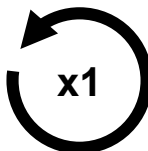
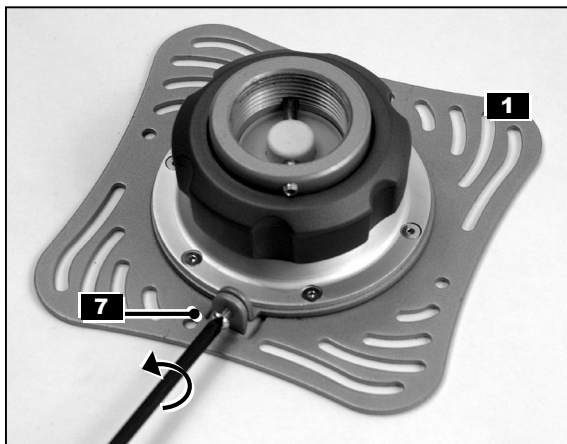

Step 5

EN	Separate adapter from mount
ES	Separar el adaptador del soporte
FR	Séparer l'adaptateur du support
DE	Trennen Sie den Adapter von der Halterung
NL	Maak de adapter los van de montage
IT	Separare l'adattatore della montatura
PL	Odłącz adapter od mocowania
CZ	Odpojte adaptér od držáku
HU	Szerelje le az adaptert a tartóról.
GK	Διαχωρίστε τον προσαρμομέα από τη βάση στήριξης
PT	Separar o adaptador da estrutura
DA	Tag adapteren fra beslaget
FI	Erota sovitin telineestä
SV	Separera adapter från fäste
RO	Adaptor separat din montaj
BL	Отделете адаптера от модула за качване
ET	Eraldage adapter kinnituskonstruksioonist
LV	Atdaliet savienotājelementu no stiprinājuma
LT	Askirkite nuo pagrindo adapterį
SL	Adapter snemite z držala
SK	Odpojte adaptér od držáka
RU	Отсоедините адаптер от стойки
TR	Adaptörü düzenekten ayırın
NO	Løsne adapteren fra stativet
AR	افصل المهبط عن المثبت
CN	从支架上分离附件
JP	マウントからアダプタを外します。

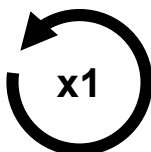
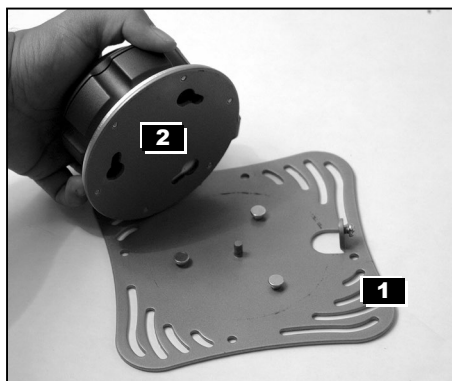
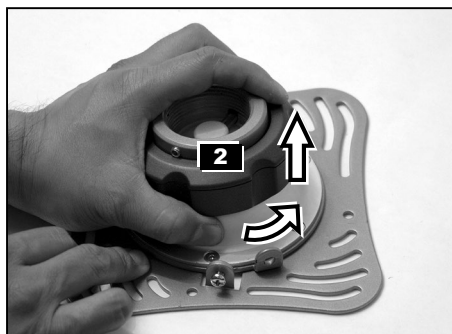

Step 6

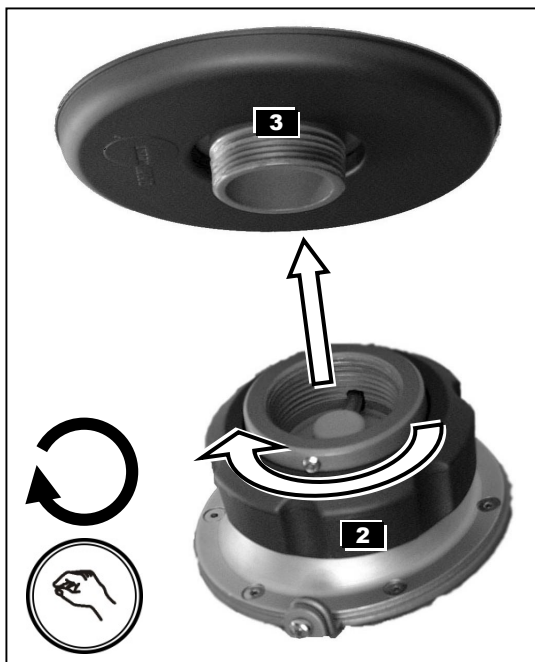

EN	Attach
ES	Fijar
FR	Attacher
DE	Befestigen
NL	Bevestig
IT	Fissare
PL	Zamontuj
CZ	Připevniť
HU	Szerelje fel
GK	Προσαρτήστε
PT	Prender
DA	Påsat
FI	Kiinnitä
SV	Fäst
RO	Ataşați
BL	Прикрепете
ET	Kinnitage
LV	Pievienojiet
LT	Pritvirtinti
SL	Pritrdite
SK	Pripevniť
RU	Приложить
TR	Ekleyin
NO	Fest
AR	اربط
CN	联接
JP	取り付け

Step 7

EN	Tighten Fastener
ES	Ajuste el sujetador
FR	Serrez l'attache
DE	Ziehen Sie die Befestigung fest
NL	Draai de bevestiging vast
IT	Serrare il dispositivo di fissaggio
PL	Zaciśnij łącznik
CZ	Utáhněte upevňení
HU	Szorítsa meg a rögzítőt.
GK	Βιδώστε τον σφιγκτήρα
PT	Apertar aperto
DA	Stram fæstneren
FI	Kiristä kiinnitin
SV	Spänn fäste
RO	Strângeți dispozitivul de fixare
BL	Затяните нагелгача
ET	Pingutage kinnitit
LV	Savelciet fiksatoru
LT	Priveržti tvirtinimo elementą
SL	Pričvrstite objemko
SK	Utiahnite upevnenie
RU	Затяните крепление
TR	Kıskacı sıkıştırın
NO	Stram holderen
AR	اربط المشبك
CN	拧紧紧固件
JP	留め具を締めます。

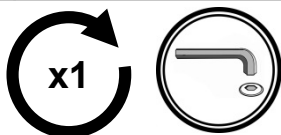
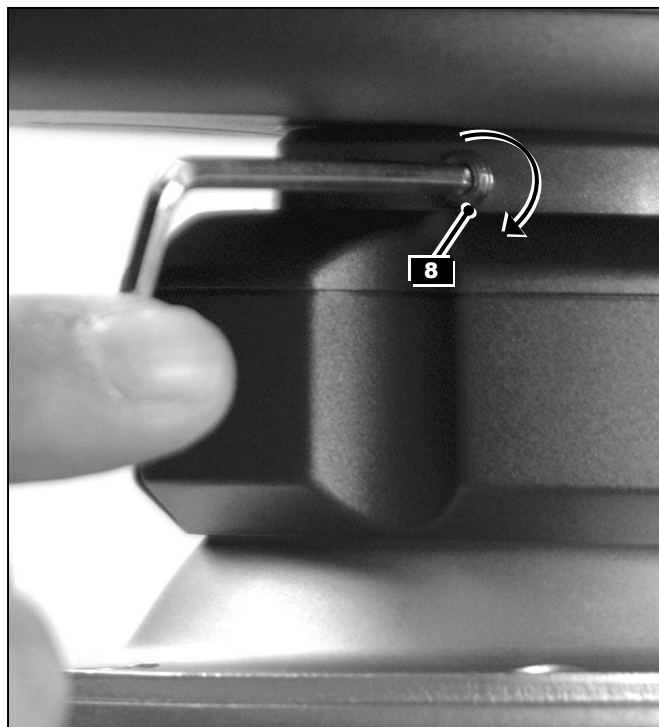

Step 8

EN	Install
ES	Instale
FR	Installer
DE	Anbringen
NL	Installeer
IT	Installare
PL	Zainstaluj
CZ	Instalujte
HU	Telepítse
GK	Εγκαταστήστε
PT	Instalar
DA	Installér
FI	Asenna
SV	Montera
RO	Instalați
BL	Инсталиране
ET	Paigaldage
LV	Uzstādīt
LT	Montuoti
SL	Pritrditev
SK	Nainštalujte
RU	Установить
TR	Tak
NO	Installere
AR	ركب
CN	安装
JP	取り付け

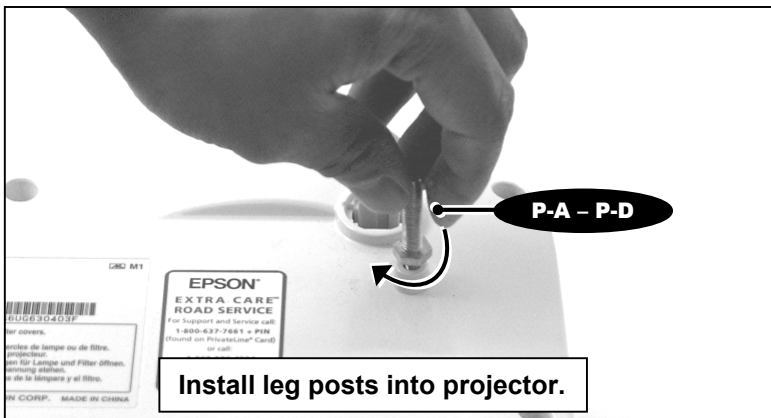

Step 9

Adjust legs (Part 5) to fit projector hole pattern

EN	Adjust	GK	Προσαρμόστε	RU	Отрегулируйте
ES	Ajuste	PT	Ajustar	TR	Ayarlayın
FR	Ajustez	DA	Juster	NO	Juster
DE	Justieren Sie	FI	Säädä	SV	Justera
NL	Regel	ET	Sättige paika	RO	Reglați
IT	Regolare	LV	Pielāgojiet	BL	Регулируйте
PL	Wyreguluj	LT	Nustatykite	AR	اضبط
CZ	Upravte polohu	SL	Prilagodite	CN	调整
HU	Igazítsa helyére.	SK	Upravte polohu	JP	調整します。

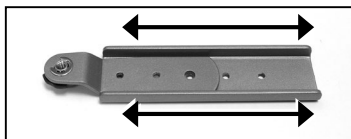
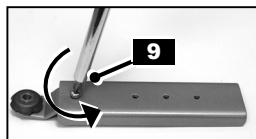
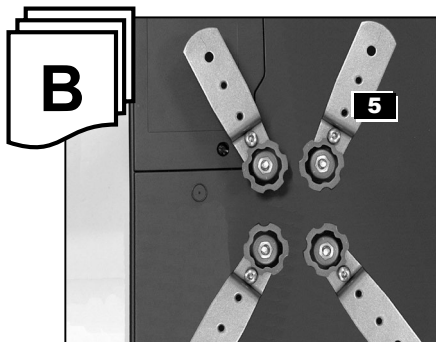

Adjust legs (**Part 5**) to fit projector hole pattern

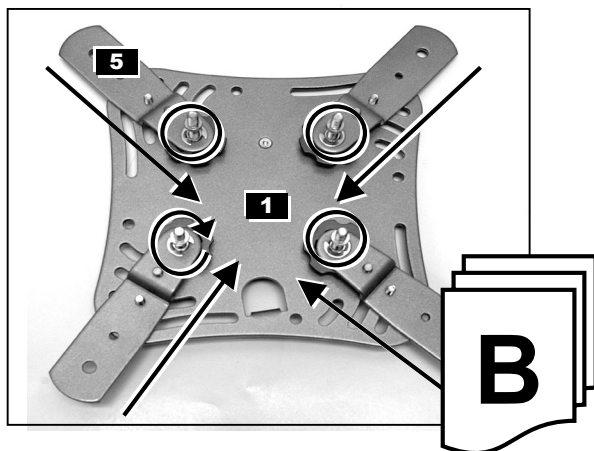
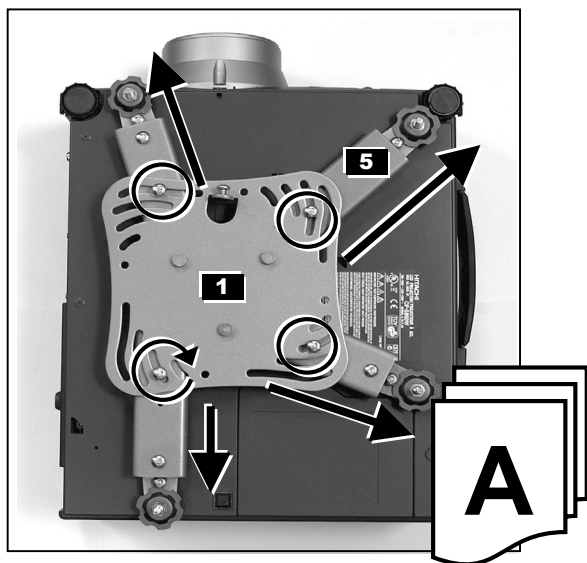

EN	Adjust	GK	Процарму́бете	RU	Отрегулируйте
ES	Ajuste	PT	Ajustar	TR	Ayarlayın
FR	Ajustez	DA	Justér	NO	Juster
DE	Justieren Sie	FI	Säädä	SV	Justera
NL	Regel	ET	Sättige paika	RO	Reglați
IT	Regolare	LV	Pielāgojiet	BL	Регулируйте
PL	Wyreguluj	LT	Nustatykite	AR	اضبط
CZ	Upravte polohu	SL	Prilagodite	CN	调整
HU	Igazítsa helyére.	SK	Upravte polohu	JP	調整します。

Step 11

EN	Tighten
ES	Ajustar
FR	Serrer
DE	Festziehen
NL	Vastdraaien
IT	Serrare
PL	Dokreć
CZ	Utáhnout
HU	Rögzítse
GK	Σφιχτε
PT	Apertar
DA	Stram
FI	Kiristä
SV	Spänn
RO	Strângeți
BL	Затегнете
ET	Pingutage
LV	Savilk
LT	Priveržti
SL	Pričvrstite
SK	Utiahnuť
RU	Затягивание
TR	Sıkıştırm
NO	Stram
AR	اربط
CN	紧固
JP	締める

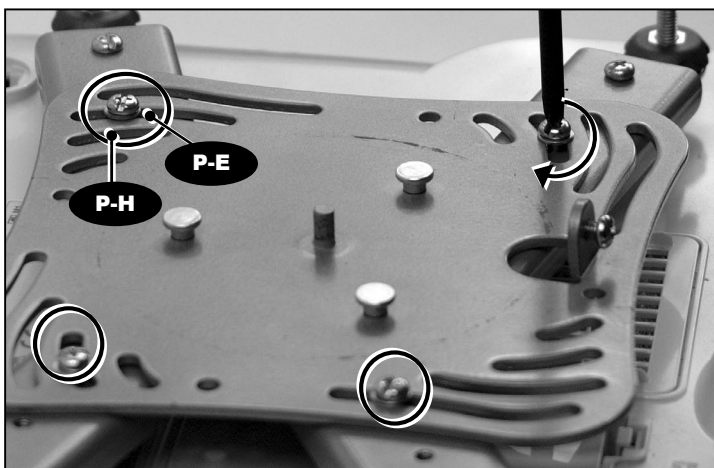

Step 12

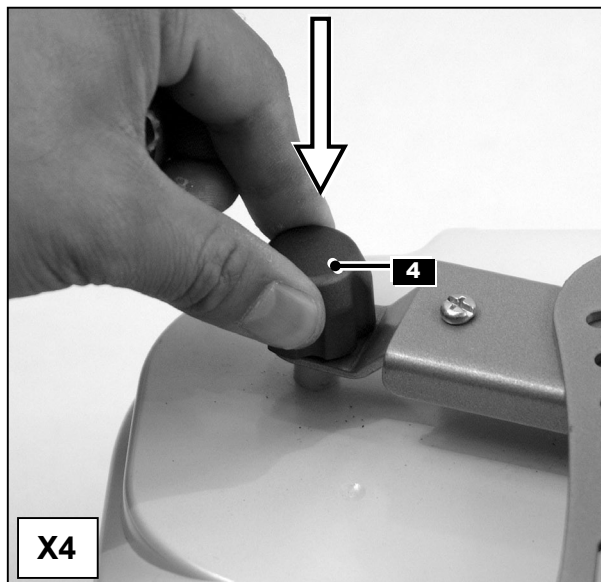

EN	Attach covers
ES	Coloque las cubiertas
FR	Fixez les caches
DE	Befestigen Sie die Abdeckungen
NL	Bevestig de bedekkingen
IT	Montare i coperchi
PL	Zamontuj pokryw
CZ	Přípevněte kryty
HU	Tegye fel a burkolatokat.
GK	Τοποθετήστε τα καπάκια
PT	Prender as coberturas
DA	Sæt dæklader på
FI	Kiinnitä suojukset
SV	Sätt fast höljen
RO	Atașaj capacele
BL	Прикрепете капациите
ET	Kinnitage kaaned
LV	Priestipriniet pārsegus
LT	Uždėkite dangtelius
SL	Nameslite pokrove
SK	Pripevnite kryty
RU	Установите крышки
TR	Kapakları takın
NO	Fest dekslene
AR	اربط الأغطية
CN	连接外盖
JP	カバーを取り付けます。

Step 13

EN	Attach
ES	Fijar
FR	Attacher
DE	Befestigen
NL	Bevestig
IT	Fissare
PL	Zamontuj
CZ	Připevňit
HU	Szerelje fel
GK	Προσαρτήστε
PT	Prender
DA	Påsat
FI	Kiinnitä
SV	Fäst
RO	Ataşați
BL	Прикрепете
ET	Kinnitage
LV	Pievienojiet
LT	Pritvirtinti
SL	Pričrdite
SK	Pripevňit
RU	Приложить
TR	Ekleyin
NO	Fest
AR	اربط
CN	联接
JP	取り付け

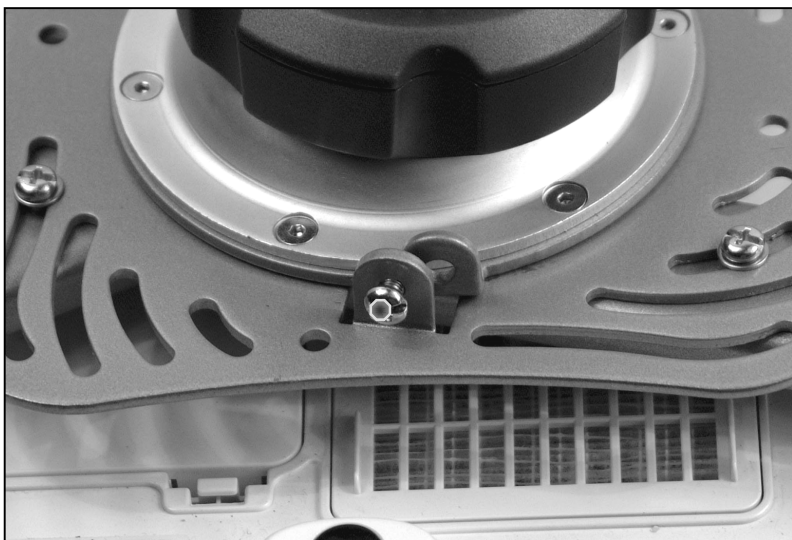

Step 14

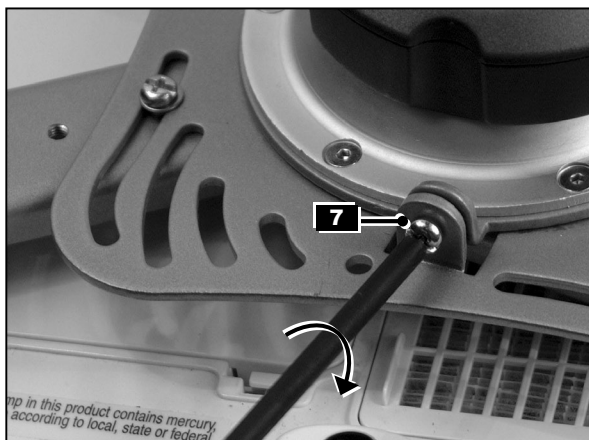

*mp in this product contains mercury,
according to local, state or federal*

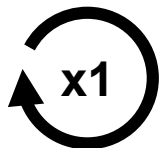

EN	Tighten Fastener
ES	Ajuste el sujetador
FR	Serrez l'attache
DE	Ziehen Sie die Befestigung fest
NL	Draai de bevestiging vast
IT	Serrare il dispositivo di fissaggio
PL	Zaciśnij łącznik
CZ	Utáhněte upevňení
HU	Szorítsa meg a rögzítőt.
GK	Βιδώστε τον σφιγκτήρα
PT	Apertar aperto
DA	Stram fæstneren
FI	Kiristä kiinnitin
SV	Spänn fäste
RO	Strângeți dispozitivul de fixare
BL	Затяните натегача
ET	Pingutage kinnitit
LV	Savelciet fiksatoru
LT	Priveržti tvirtinimo elementą
SL	Pričvrstite objemko
SK	Utiahnite upevnenie
RU	Затяните крепление
TR	Kıskacı Sıkıştırın
NO	Stram holderen
AR	اربط المشبك
CN	拧紧紧固件
JP	留め具を締めます。

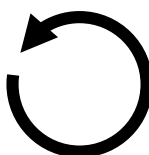
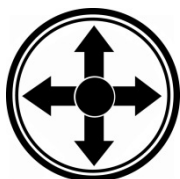
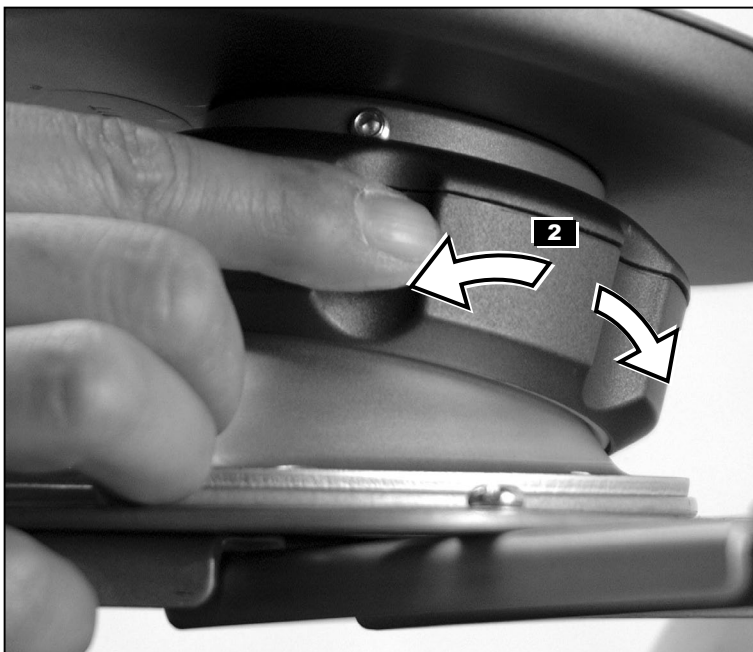

EN	Adjust swivel
ES	Ajuste el giro
FR	Ajustez le pivot
DE	Stellen Sie die gewünschte Position ein
NL	Pas de draaiing aan
IT	Regolare la rotazione
PL	Dopasuj połączenie obrotowe
CZ	Upravte polohu otočného podstavce
HU	Állítsa be a forgatást.
GK	Προσαρμόστε τον άξονα
PT	Ajustar o fuso roscado
DA	Justér drejeplade
FI	Sääädä pyörivä nivel
SV	Justera svängplatta
RO	Reglați rozeta
BL	Регулирайте шарнирното съединение
ET	Sättige pöorel paika
LV	Pielāgojiet šarnīrsavienojumu
LT	Pasukimo nustatymas
SL	Prilagodite vrtljiv tulec
SK	Upravte polohu otočného podstavca
RU	Отрегулируйте угол поворота
TR	Döner mafsalı ayarlayın
NO	Juster svingtappen
AR	اضبط الوصلة الدوارة
CN	调整旋转架
JP	スウィベルを調整します。

EN	Tighten
ES	Ajustar
FR	Serrer
DE	Festziehen
NL	Vastdraaien
IT	Serrare
PL	Dokreć
CZ	Utáhnout
HU	Rögzítse
GK	Σφίξτε
PT	Apertar
DA	Stram
FI	Kiristä
SV	Spänn
RO	Strângeți
BL	Затягнете
ET	Pingutage
LV	Savilkst
LT	Priveržti
SL	Pričvrstite
SK	Utiahnuť
RU	Затягивание
TR	Sıkıştırm
NO	Stram
AR	ازبط
CN	紧固
JP	締める

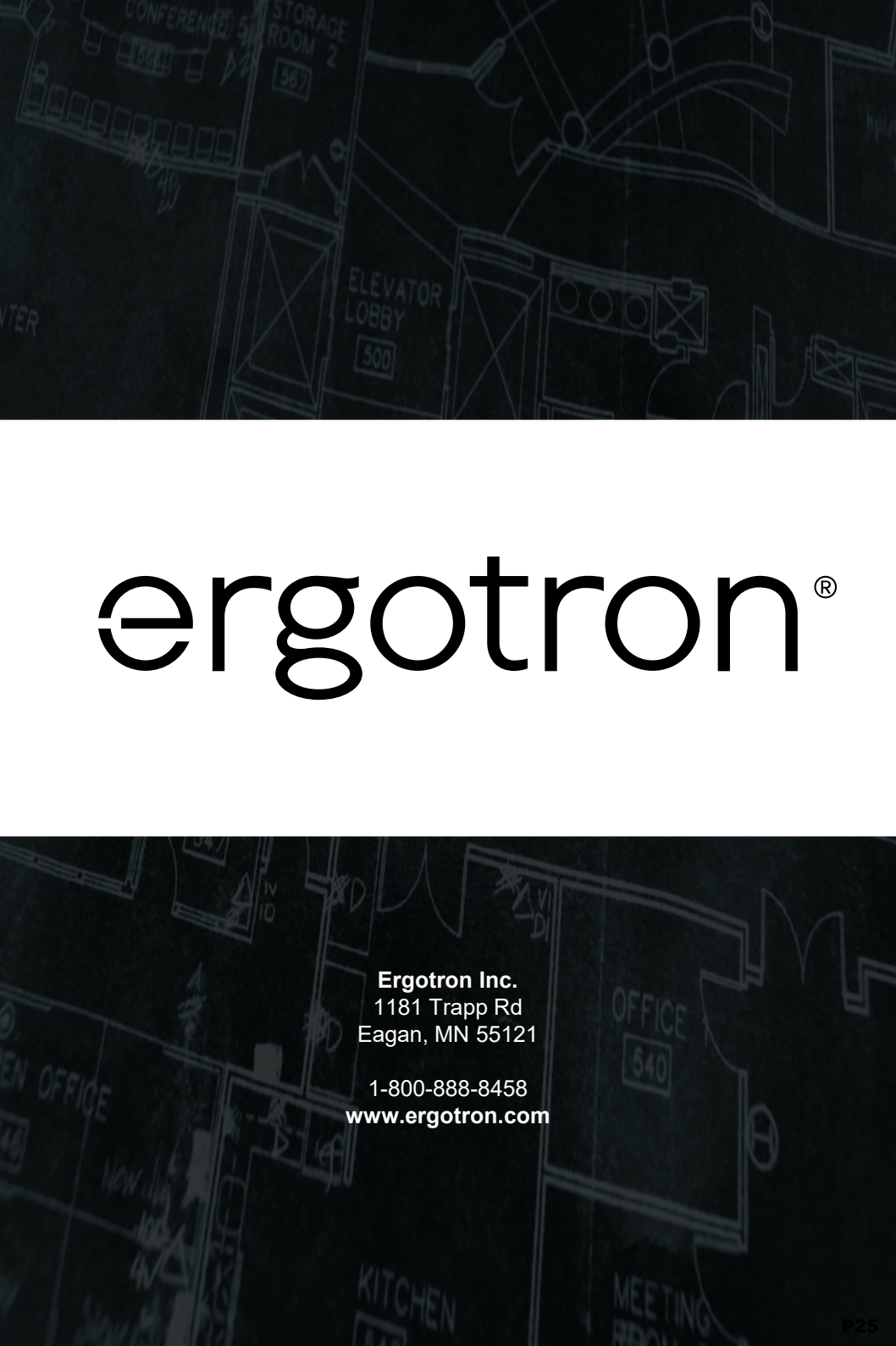
The background of the entire page is a dark, semi-transparent architectural floor plan. It shows various rooms and corridors with labels such as 'CONFERENCE', 'STORAGE ROOM 2', 'ELEVATOR LOBBY', 'OFFICE', 'KITCHEN', and 'MEETING ROOM'. The lines of the floor plan are light gray, creating a technical and professional aesthetic.

ergotron®

Ergotron Inc.
1181 Trapp Rd
Eagan, MN 55121

1-800-888-8458
www.ergotron.com